



Triline[®]

DeSign

PRŮVODCE PRO VÝBĚR A INSTALACI

VERZE: 11/2011

Way Finding Solutions



Triline® je chráněná značka světové jedničky ve vývoji a výrobě architektonických modulárních orientačních systémů, patřící nadnárodní společnosti Rowmark, LLC. V některých zemích je Triline prezentován též pod značkou ClearPath.

Megaflex® zastupuje tuto společnost v České republice a na Slovensku. **Systémy dodáváme pouze výrobcům a prodejcům značení.**

Pokud potřebujete vědět více nebo máte zájem o spolupráci, kontaktujte nás na adrese: info@megaflex.cz.

Celosvětová působnost i mnohaletý úspěch na trhu nabízí zkušenosti s orientačními systémy pro všechny typy institucí: banky, nemocnice, úřady, podniky, letiště, hotely, soudní budovy, sportovní areály a mnoho, mnoho dalších.

Značení nejen dotváří image stavby jako dekorace, ale má i významný informační přínos pro návštěvníky.

Díky modulárnímu systému nabízíme zákazníkům opravdu širokou a flexibilní paletu řešení od jednoduchých až po velmi kreativní systémy značení.

Triline® spojuje technologickou kvalitu s vynikajícím designem a inovativností. Jeho schopnost reagovat na požadavky trhu je zárukou spokojenosti zákazníků.

Vaše kreativita dostává s Triline® dostatek prostoru pro ideální interiérové a exteriérové značení.

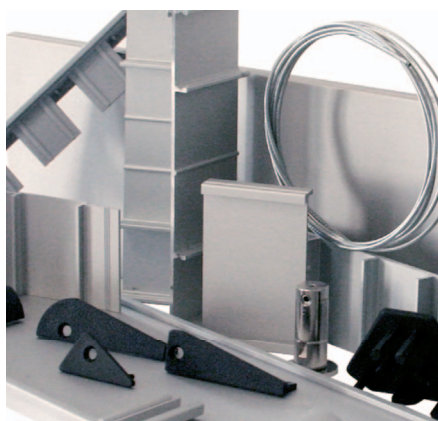

Běžný způsob aplikace grafiky na všechny základní profily tvoří řezaná fólie nebo tisk na fólii či přímý tisk. Možná je i laserová gravura nebo hluboká mechanická gravura s vyplněním barvou.

V kombinaci se zásuvnými profily lze grafiku vytisknout na papír či fólii. Ta se pak vloží pod rozptylovací fólii, která zajistí velmi zajímavý a luxusní vzhled. Možné je také vložit mechanicky nebo laserem gravírovanou desku.

Abychom mohli zákazníkům garantovat maximální spokojenost, je bezchybná kvalita všech profilů a dalších použitých komponent i výrobků z nich jednotlivě kontrolována našimi specialisty.

U všech Triline systémů zaručujeme vysokou odolnost i v extrémních povětrnostních podmínkách. To platí i pro chování značení za mimořádných vlhkostních podmínek.

Respektujeme přírodu a životní prostředí. Všechny naše systémy jsou vyráběny ze 100% recyklovatelných materiálů.

Triline® distribuujeme našim exkluzivním prodejcům nebo dealerům ve třech modifikacích:

Hotové výrobky: standardní běžně používané značky se symboly typu WC, Zákaz vstupu, směrové šipky a podobně.

Polotovary: dodáme vám celý systém bez individuální grafiky. Tu doplníte vy a instalujete u zákazníka.

Profily: dodáme vám materiál pro celý systém, vy jej nařezáte a upravíte pro zákazníka.

Více na www.megaflex.cz.



Triline® DeSign je promyšlená komplexní řada výrobků pro interiérové a exteriérové značení v jednoduchém a střízlivém designu navrženém pro následující desetiletí.

Produkty DeSign vynikají elegantní jednoduchostí a výjimečnou multifunkčností. Skutečná klasika, vhodná do téměř každého architektonického prostoru.

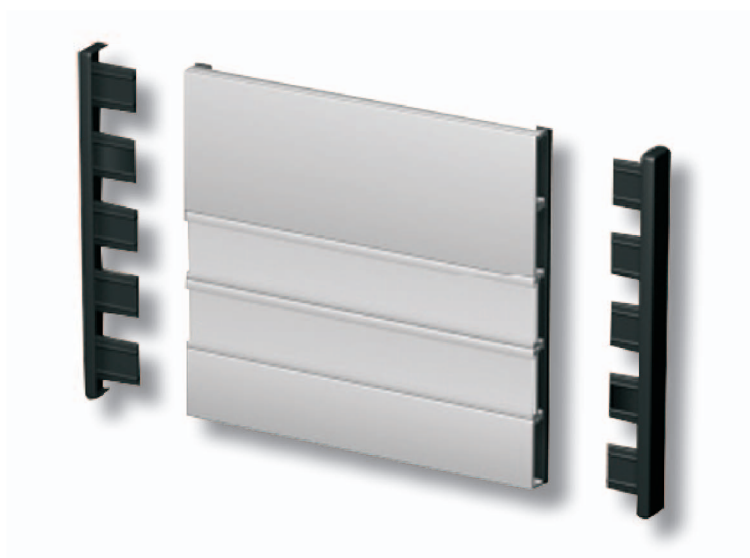

- Osvědčený koncept s plochými panely
- Systém pro instalaci pomocí klipů
- Nástěnné značení
- Výstrčky
- Závěsné značení
- Bezpečnostní a anti-vandalské provedení
- Modulární řešení s nekonečnou variabilitou
- Plastové koncovky
- Aluminiové boční lišty ve třech designech (Classic, Radius, Triangle)
- 9 výšek standardních profilů
- 7 výšek profilů pro výměnné zasunutí grafiky tloušťky do 1,75 mm
- 2 variabilní zásuvné profily
- Jednoduchý systém, který vyhovuje požadavkům architektů i podmínkám bezpečnosti.

DeSign

	strana
Aluminiové profily & Plastové díly	1.2
Nástěnné značení	1.4
Víceřádkové systémy	1.16
Výstrčky	1.18
Závěsné systémy	1.20
Kombinované sestavy značení	1.22
Stojánky	1.26
Značení ve formátu DIN (A4, A3)	1.28
Bezpečnostní značení	1.30

Základní profily

Profily jsou vyrobeny z aluminia tloušťky 1,5 mm až 3 mm a kromě popisu řezanou fólií nebo tiskem umožňují také laserovou i mechanickou gravuru nebo aplikaci Braillova písma.

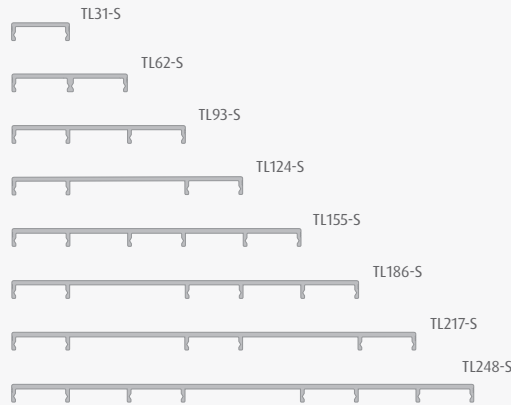

Zásuvné profily

Profily nabízejí možnost zasunutí grafiky z libovolného materiálu do tloušťky 1,75 mm.

Lze využít i pro tisk na papír chráněný rozptylovací fólií (kterou na přání dodáváme)

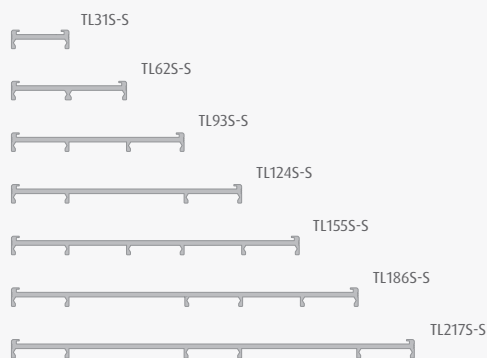

Jednostranný zásuvný & Podpurný profil

Jednostranné zásuvné profily umožňují sestavit libovolnou velikost značení pomocí deskového materiálu do tl. 1,6 mm. (např. A3, A2, A1). Podpurný profil zezadu zajišťuje tuhost vsunuté (přilepené) desky pro velké grafiky.

POZOR: Při montáži nutno odříznout sousední zobáčky klipu TLCLI!

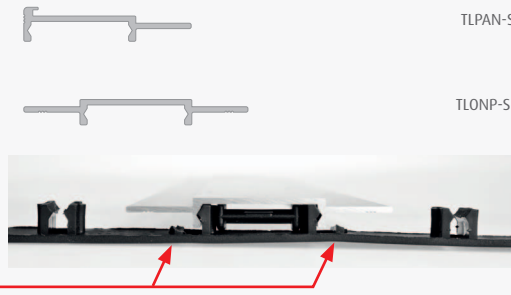

Boční lišty

Boční lišty lze použít v libovolné aplikaci od malých značení až po rozsáhlé seznamy.

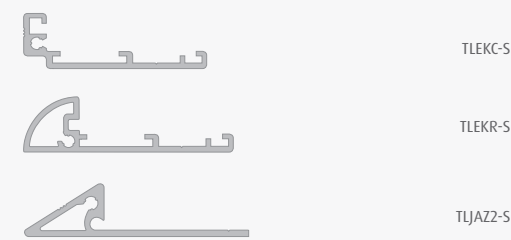

Vnitřní lišta

Vnitřní dělicí lišty se používají v kombinaci s bočními lištami:

- TLEKC
- TLEKR



Závěsný systém

Spojovací díly závěsného systému TLOPH jsou vyrobeny z vysoce kvalitního aluminia, které zaručuje požadovanou bezpečnost i v případě požáru. Současně umožňují snadnou instalaci, údržbu i případnou výměnu grafiky. Ocelové lanko průměru 1,5 mm má garantovanou nosnost 160 kg.



Kód produktu	šířka profilu	zásuvná grafika
TL31-S	31 mm	-
TL315-S	31 mm	27 mm
TL62-S	62 mm	-
TL625-S	62 mm	57 mm
TL93-S	93 mm	-
TL935-S	93 mm	89 mm
TL124-S	124 mm	-
TL1245-S	124 mm	120 mm
TL155-S	155 mm	-
TL1555-S	155 mm	151 mm
TL186-S	186 mm	-
TL1865-S	186 mm	182 mm
TL217-S	217 mm	-
TL2175-S	217 mm	213 mm
TL248-S	248 mm	-

Vysvětlení kódů Triline®

Základní a zásuvné profily	Plastové koncovky
TL = Triline®	TL = Triline®
31 = 31 mm výška profilu	E = jednoduchá koncovka
S = zásuvný profil	D = Oboustranná koncovka
-B = přírodní hliník	93 = 93 mm délka koncovky
-S = stříbrný elox	-B = černá
-G = zlatý elox	-G = šedá



Horní & Dolní profily

Horní & Dolní profily se používají v kombinaci s Bočními lištami pro vytvoření rámečků.

TLCLAT s TLEKC lištou
TLRAD s TLEKR lištou

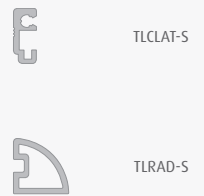

Zpevňující profil

Doporučujeme použít tento vertikální neviditelný zpevňující profil u instalací delších než 80 cm v horizontálním směru.



Aluminiové profily & Plastové díly

Jednoduchá koncovka

Koncovky v provedení anti-vandal (patentováno) pro upevnění na zed'. Používají se s Klipy TLCLJ.

Koncovky jsou vyrobeny z polypropyleny se skleněným vláknem. To jim dává velkou flexibilitu a brání jejich zlomení.

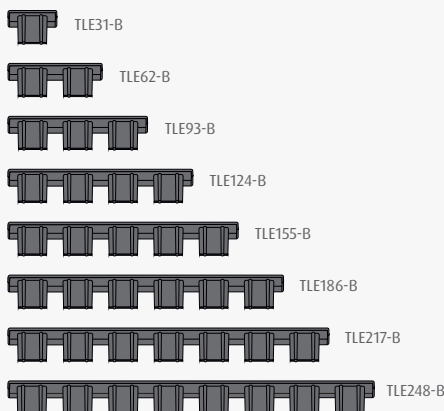

Blokovací pin / lišty

TLAND je patentovaný bezpečnostní pin bránící odcizení značení využívajícího Boční lišty (systém anti-theft)

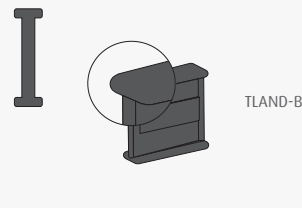

Blokovací pin / stojánky

TLDBW je patentovaný pin pro sestavení Stojánků s plastovými Čelními koncovkami.

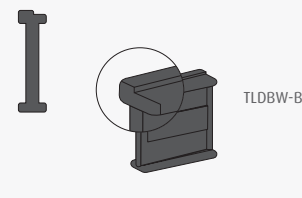

Oboustranná koncovka

Koncovky pro instalaci oboustranného značení (Výstrčky a Závěsná značení)

Koncovky jsou vyrobeny z polypropyleny se skleněným vláknem. To jim dává velkou flexibilitu a brání jejich zlomení.

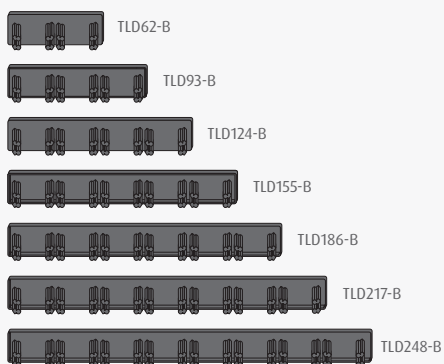

Blokovací pin/oboustranná koncovka

TLDWA je patentovaný bezpečnostní pin bránící odcizení oboustranného značení (systém anti-theft)

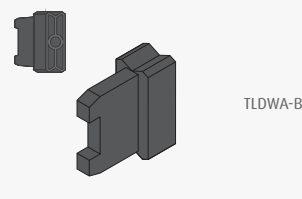

Čelní koncovky Stojánků

Dodávají se ve dvou velikostech:

TLDW31: pro profily výšky 31 mm

TLDW62: pro profily výšky 62 mm

Při kompletaci stojánků se používí vždy 2 stejné profily, 2 koncovky a dva blokační piny TLDBW.

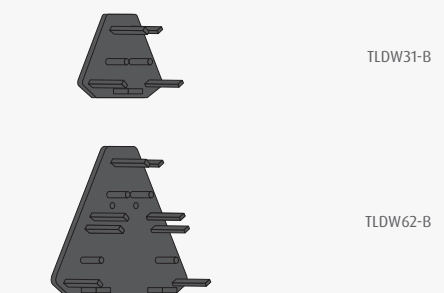

Šrouby

TLSCR3 v černém provedení se používá ke kotvení koncovky boční lišty nebo rohu klasického rámečku a k zajištění spojení klipu TLCLI/TLCLJ s Boční lištou.

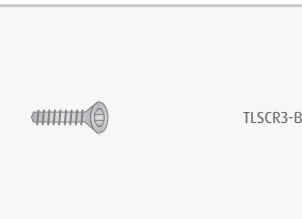

Koncovky bočních lišt

Tyto koncovky se používají pouze v kombinaci s Bočními lištami

TLCLAS s TLEKC

TLRADS s TLEKR

TLJAZS s TLJAZZ

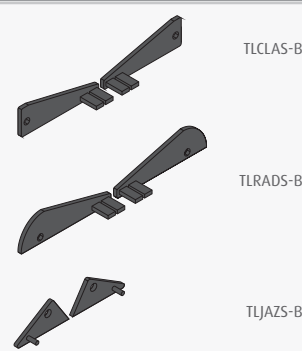

Rámečkové rohy

Tyto koncovky se používají pouze v kombinaci s Bočními lištami Horními & Dolními profily

TLHCS s TLEKC, TLCLAT

TLHRA s TLEKR, TLRAD

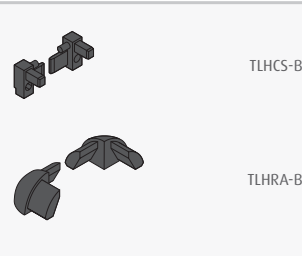

Klipy

TLCLJ je patentovaný klip pro využití v kombinaci s plastovými koncovkami a bočními lištami TLJAZZ.

TLCLI se používá v kombinaci s lištami TLEKC a TLEKR, i s vnitřními a podpůrnými lištami. Klipy se vyznačují mimořádnou ohebností a rezistencí vůči zlomení.

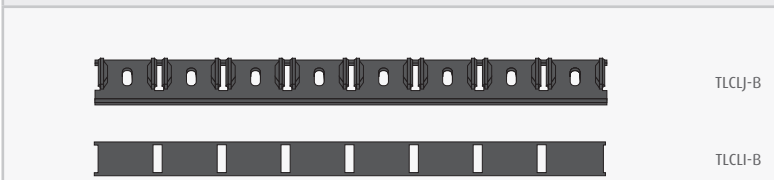

Klíč

Klíč TLKEY slouží ke snadnému uvolnění profilů z klipů při úpravách značení nebo k jejich rozebrání.

Klíč je vyroben z nerezové oceli a plastu.

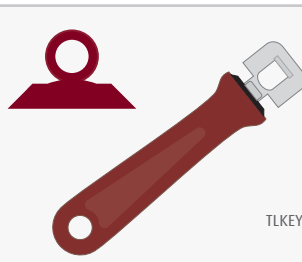

Montáž

Aluminiové profily (ploché a/nebo zásuvné) se „zaklapnou“ do Klipů a a na bocích uzavřou plastovými koncovkami anti-vandal (31 až 248 mm).

Snadná montáž.

Vhodné pro osobní značení, identifikaci místností, seznamy, bezpečnostní značení a mnoho dalších...



GRAFIKA

Triline® profily

Řezaná fólie
Digitální tisk
Laserová gravura
Mechanická gravura
Braillovo písmo
Sítotisk

MOŽNOSTI INSTALACE

Na stěnu

- 1 Šrouby (TLTROUB_HM)
- 2 Oboustranná lepicí páska (TLAT01/12). Před lepením doporučujeme použít čisticí roztok
- 3 Lepidlo (TLAG01/12)

- ✓ Koncovky anti-vandal
- ✓ Snadná montáž

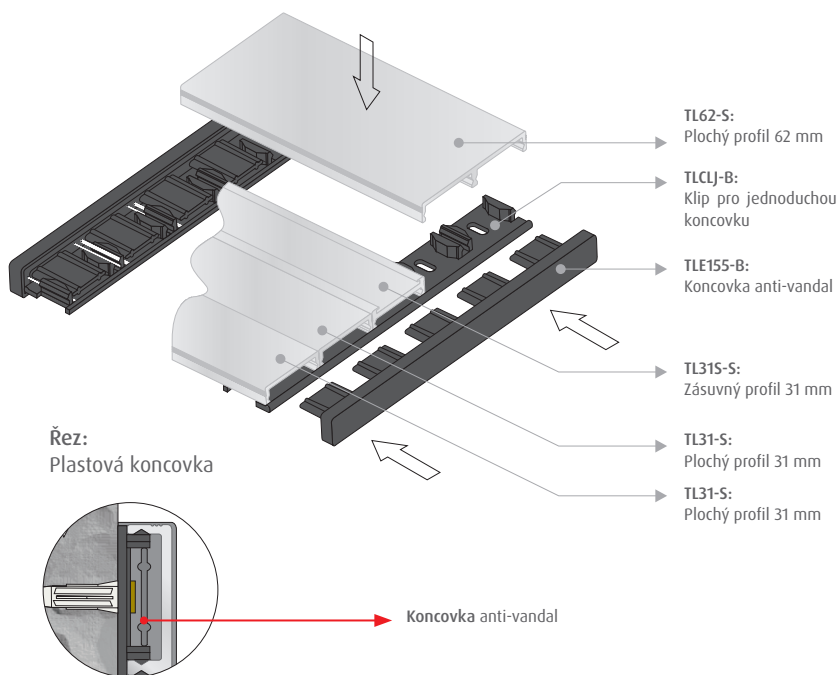

Design

Profily

- Mají standardní délku 3500 mm
- Standardní úprava povrchu:
 - Stříbrný elox
 - Přírodní hliník (pro dodatečnou úpravu)
 - Zlatý elox

Prosím kontaktujte nás, potřebujete-li jiné úpravy povrchu, délky nebo zvláštní dodací podmínky.

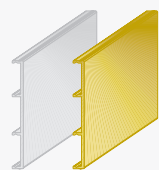

Jednoduchá koncovka

Standardní barvy:

- Černá
- šedá

Prosím kontaktujte nás, pokud potřebujete jiné barevné provedení nebo speciální dodací podmínky.

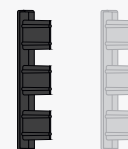

DeSign s plastovými koncovkami

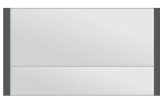
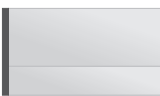
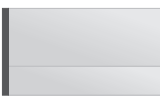
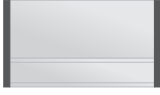
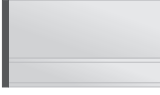
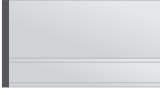
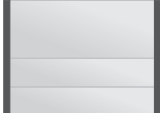
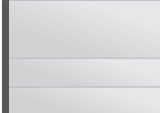
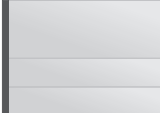
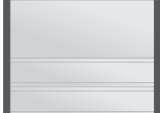
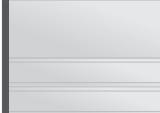
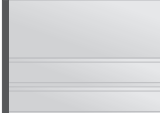
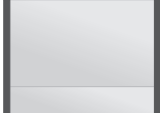
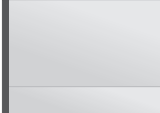
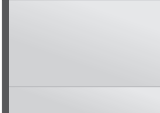
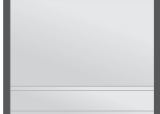
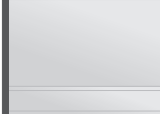
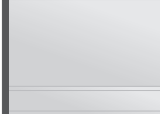
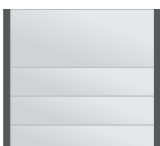
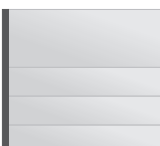
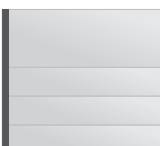
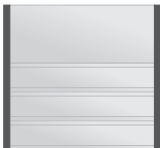
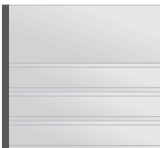
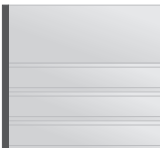
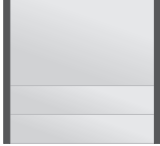
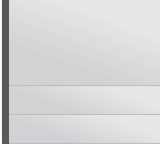
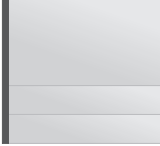
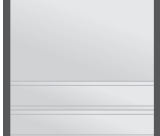
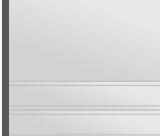
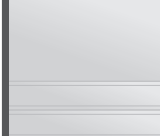
			93 mm
155 mm	186 mm	217 mm	
 Ds101	 Ds102	 Ds103	62 mm 31 mm
 Ds104	 Ds105	 Ds106	62 mm 31 mm s
			124 mm
155 mm	186 mm	217 mm	
 Ds107	 Ds108	 Ds109	62 mm 31 mm 31 mm
 Ds110	 Ds111	 Ds112	62 mm 31 mm s 31 mm s
 Ds113	 Ds114	 Ds115	93 mm 31 mm
 Ds116	 Ds117	 Ds118	93 mm 31 mm s
			155 mm
155 mm	186 mm	217 mm	
 Ds119	 Ds120	 Ds121	62 mm 31 mm 31 mm 31 mm
 Ds122	 Ds123	 Ds124	62 mm 31 mm s 31 mm s 31 mm s
 Ds125	 Ds126	 Ds127	93 mm 31 mm 31 mm
 Ds128	 Ds129	 Ds130	93 mm 31 mm s 31 mm s

Toto je pouze výběr z nekonečné řady kombinací, které systém Triline® nabízí.
Na straně 17 najdete další ukázky.

"s" znamená
Zásuvný profil

Montáž

Aluminiové profily (ploché a/nebo zásuvné) se „zaklapnou“ do Klipů, které byly předem vsunuty do Bočních lišt. Lišty se ukončí plastovými Koncovkami boční lišty.

Zabezpečení (anti-theft): plastový Blokovací pin se zasune do Klipu.

Vhodné pro osobní značení, identifikaci místností, seznamy a mnohé další...



ZÁSUVNÁ GRAFIKA

Triline® profily

Profily insert nabízejí možnost zasunout grafiku na materiál do tloušťky 1,75 mm nebo potištěný papír s fólií.

MOŽNOSTI INSTALACE

Na stěnu

- 1 Šrouby (TLŠROUB_HM)
- 2 Oboustranná lepicí páska (TLAT01/12). Před lepením doporučujeme použít čisticí roztok
- 3 Lepidlo (TLAG01/12)

✓ Zabezpečení (anti-theft)

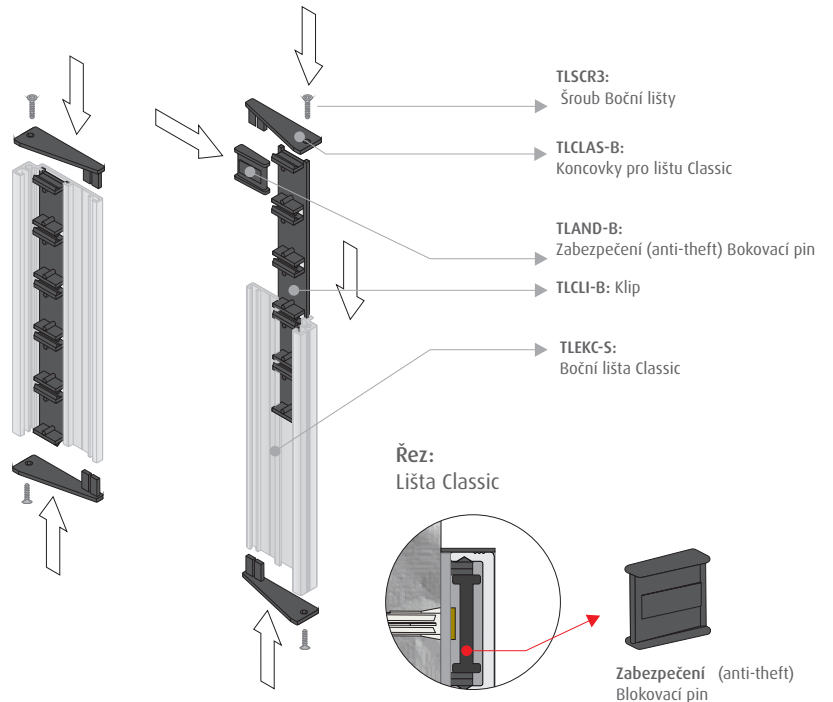

Design

Boční profily

- Mají standardní délku 3500 mm
- Standardní úprava povrchu:
 - Stříbrný elox
 - Přírodní hliník (pro dodatečnou úpravu)
 - Zlatý elox

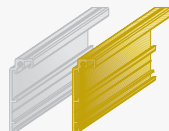

Prosim kontaktujte nás, potřebujete-li jiné úpravy povrchu, délky nebo zvláštní dodací podmínky.







Plastové koncovky

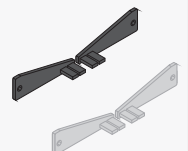

Standardní barvy:





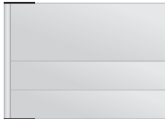
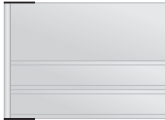

- Černá
- šedá

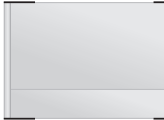
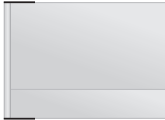
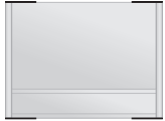
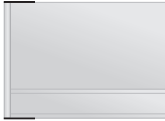
Prosim kontaktujte nás, pokud potřebujete jiné barevné provedení nebo speciální dodací podmínky.

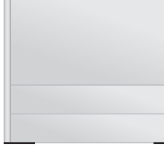
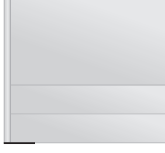

			93 mm
155 mm	186 mm	217 mm	
 Dc101	 Dc102	 Dc103	62 mm 31 mm
 Dc104	 Dc105	 Dc106	62 mm 31 mm s

			124 mm
155 mm	186 mm	217 mm	
 Dc107	 Dc108	 Dc109	62 mm 31 mm 31 mm
 Dc110	 Dc111	 Dc112	62 mm 31 mm s 31 mm s
 Dc113	 Dc114	 Dc115	93 mm 31 mm
 Dc116	 Dc117	 Dc118	93 mm 31 mm s

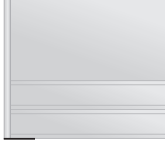
			155 mm
155 mm	186 mm	217 mm	
 Dc119	 Dc120	 Dc121	62 mm 31 mm 31 mm 31 mm
 Dc122	 Dc123	 Dc124	62 mm 31 mm s 31 mm s 31 mm s
 Dc125	 Dc126	 Dc127	93 mm 31 mm 31 mm
 Dc128	 Dc129	 Dc130	93 mm 31 mm s 31 mm s

Toto je pouze výběr z nekonečné řady kombinací, které systém Triline® nabízí.
Na straně 17 najdete další ukázky.

"s" znamená
Zásuvný profil

Montáž

Horní & Dolní profil se spojí lištami Classic pomocí rámečkových Rohů.

Zabezpečení (anti-theft) je zajištěno šroubem v každém rohu rámečku.

Vhodné pro osobní značení, identifikaci místností, seznamy a mnohé další...



GRAFIKA

Triline® profily

Řezaná fólie
Digitální tisk
Laserová gravura
Mechanická gravura
Braillovo písmo
Sítotisk

MOŽNOSTI INSTALACE

Na stěnu

- 1 Šrouby (TLŠROUB_HM)
- 2 Oboustranná lepicí páska (TLAT01/12). Před lepením doporučujeme použít čisticí roztok
- 3 Lepidlo (TLAG01/12)

✓ Zabezpečení (anti-theft)

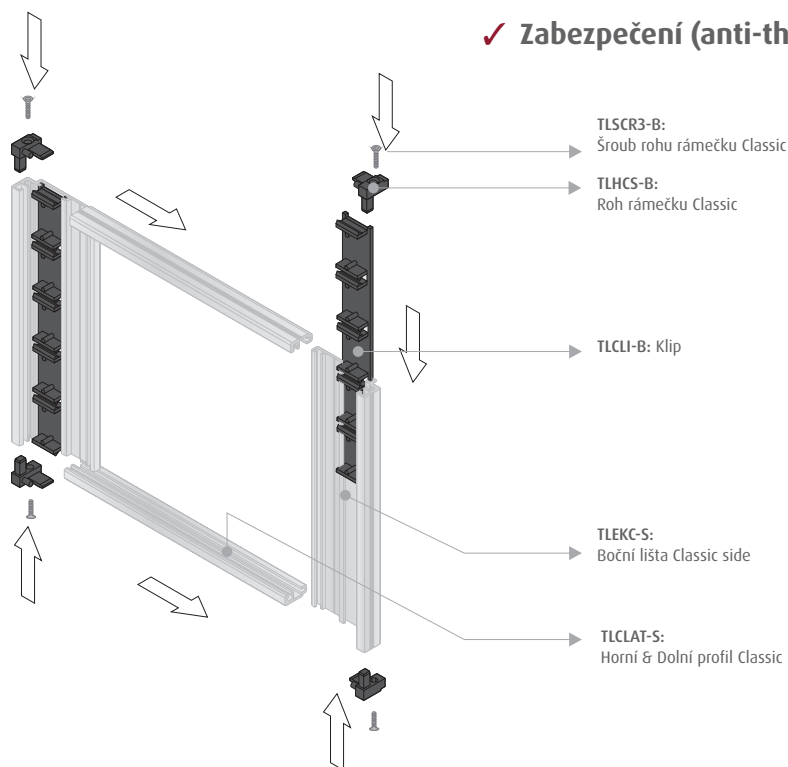

Horní & Dolní profils

- Mají standardní délku 3500 mm
- Standardní úprava povrchu:
 - Stříbrný elox
 - Přírodní hliník (pro dodatečnou úpravu)
 - Zlatý elox

Prosím kontaktujte nás, potřebujete-li jiné úpravy povrchu, délky nebo zvláštní dodací podmínky.

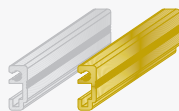

Rámečkové rohy





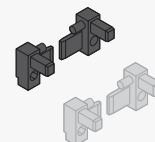

Standardní barvy:

- Černá
- šedá

Prosím kontaktujte nás, pokud potřebujete jiné barevné provedení nebo speciální dodací podmínky.



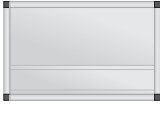
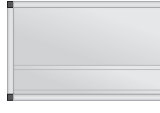
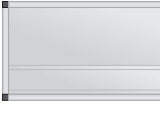

93 mm

155 mm	186 mm	217 mm	
 Dc201	 Dc202	 Dc203	
 Dc204	 Dc205	 Dc206	

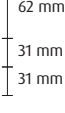
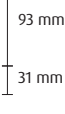
124 mm

155 mm	186 mm	217 mm	
 Dc207	 Dc208	 Dc209	
 Dc210	 Dc211	 Dc212	
 Dc213	 Dc214	 Dc215	
 Dc216	 Dc217	 Dc218	

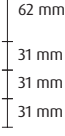
155 mm

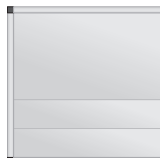
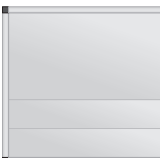
155 mm	186 mm	217 mm	
 Dc219	 Dc220	 Dc221	
 Dc222	 Dc223	 Dc224	
 Dc225	 Dc226	 Dc227	
 Dc228	 Dc229	 Dc230	

Toto je pouze výběr z nekonečné řady kombinací, které systém Triline® nabízí.
Na straně 17 najdete další ukázky.

"S" znamená
Zásuvný profil

Montáž

Aluminiové profily (ploché a/nebo zásuvné) se „zaklapnou“ do Klipů, které byly předem vsunuty do Bočních lišt. Lišty se ukončí plastovými Koncovkami boční lišty.

Zabezpečení značení proti zlodějům: plastový Blokovací pin se zasune do Klipu.

Vhodné pro osobní značení, identifikaci místností, seznamy a mnohé další...



ZÁSUVNÁ GRAFIKA

Triline® profily

Profily insert nabízejí možnost zasunout grafiku na materiálu do tloušťky 1,75 mm nebo potištěný papír s fólií.

MOŽNOSTI INSTALACE

Na stěnu

- 1 Šrouby (TLTROUB_HM)
- 2 Oboustranná lepicí páska (TLAT01/12). Před lepením doporučujeme použít čisticí roztok
- 3 Lepidlo (TLAG01/12)

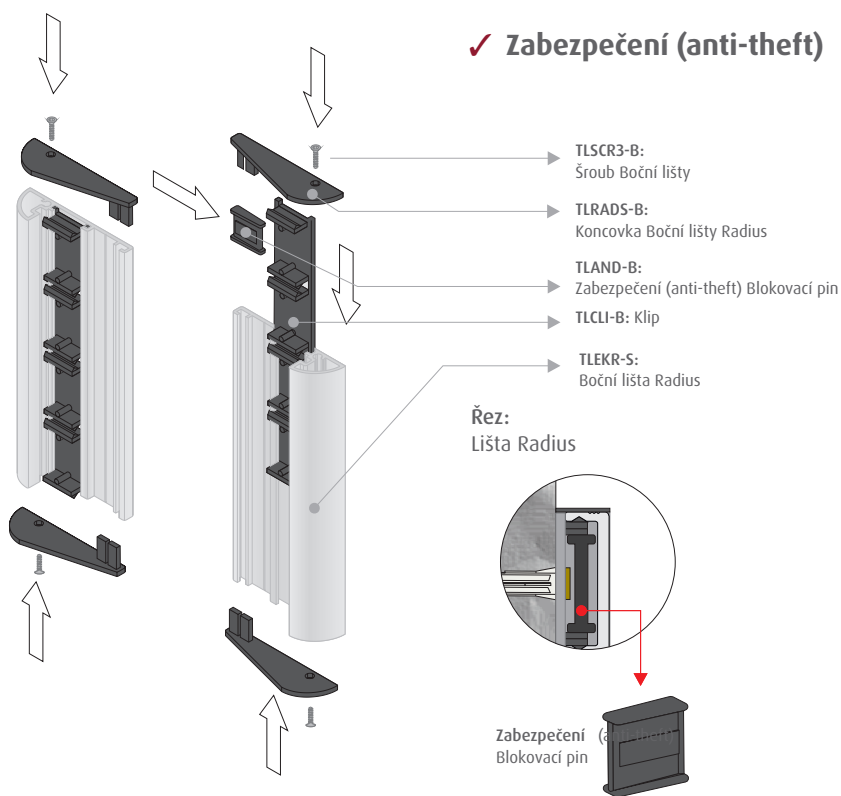

Boční lišty

- Mají standardní délku 3500 mm
- Standardní úprava povrchu:
 - Stříbrný elox
 - Přírodní hliník (pro dodatečnou úpravu)
 - Zlatý elox

Prosím kontaktujte nás, potřebujete-li jiné úpravy povrchu, délky nebo zvláštní dodací podmínky.



Plastové koncovky

Standardní barvy:

- Černá
- šedá

Prosím kontaktujte nás, pokud potřebujete jiné barevné provedení nebo speciální dodací podmínky.

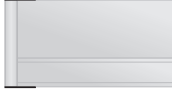

			93 mm
155 mm	186 mm	217 mm	62 mm 31 mm
 Dr101	 Dr102	 Dr103	
 Dr104	 Dr105	 Dr106	62 mm 31 mm s
			124 mm
155 mm	186 mm	217 mm	62 mm 31 mm 31 mm
 Dr107	 Dr108	 Dr109	
 Dr110	 Dr111	 Dr112	62 mm 31 mm s 31 mm s
 Dr113	 Dr114	 Dr115	93 mm 31 mm
 Dr116	 Dr117	 Dr118	93 mm 31 mm s
			155 mm
155 mm	186 mm	217 mm	62 mm 31 mm 31 mm 31 mm
 Dr119	 Dr120	 Dr121	
 Dr122	 Dr123	 Dr124	62 mm 31 mm s 31 mm s 31 mm s
 Dr125	 Dr126	 Dr127	93 mm 31 mm 31 mm
 Dr128	 Dr129	 Dr130	93 mm 31 mm s 31 mm s

Toto je pouze výběr z nekonečné řady kombinací, které systém Triline® nabízí.
Na straně 17 najdete další ukázky.

"s" znamená
Zásuvný profil

Montáž

Horní & Dolní profil je spojen s lištami Radius pomocí Rámečkových rohů.

Možnost zabezpečení (anti-theft). Snadná kompletace bez šroubů.

Vhodné pro osobní značení, identifikaci místností, seznamy a mnohé další...



GRAFIKA
Triline® profily
Řezaná fólie
Digitální tisk
Laserová gravura
Mechanická gravura
Braillovo písmo
Sítotisk

MOŽNOSTI INSTALACE
Na stěnu

- 1 Šrouby (TLTROUB_HM)
- 2 Oboustranná lepicí páska (TLAT01/12). Před lepením doporučujeme použít čisticí roztok
- 3 Lepidlo (TLAG01/12)

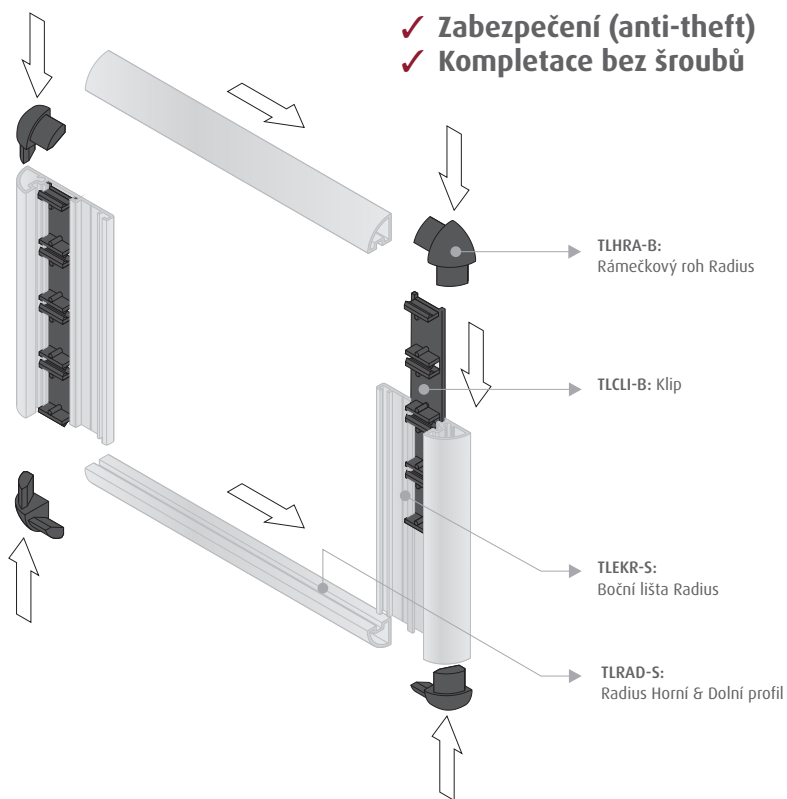

Horní & dolní profily
<ul style="list-style-type: none"> • Mají standardní délku 3500 mm • Standardní úprava povrchu: <ul style="list-style-type: none"> • Stříbrný elox • Přírodní hliník (pro dodatečnou úpravu) • Zlatý elox
<p>Prosim kontaktujte nás, potřebujete-li jiné úpravy povrchu, délky nebo zvláštní dodací podmínky.</p>

Rámečkové rohy
<p>Standardní barvy:</p> <ul style="list-style-type: none"> • Černá • šedá
<p>Prosim kontaktujte nás, pokud potřebujete jiné barevné provedení nebo speciální dodací podmínky.</p>

Design

			93 mm
155 mm	186 mm	217 mm	
 Dr201	 Dr202	 Dr203	62 mm 31 mm
 Dr204	 Dr205	 Dr206	62 mm 31 mm s
			124 mm
155 mm	186 mm	217 mm	
 Dr207	 Dr208	 Dr209	62 mm 31 mm 31 mm
 Dr210	 Dr211	 Dr212	62 mm 31 mm s 31 mm s
 Dr213	 Dr214	 Dr215	93 mm 31 mm
 Dr216	 Dr217	 Dr218	93 mm 31 mm s
			155 mm
155 mm	186 mm	217 mm	
 Dr219	 Dr220	 Dr221	62 mm 31 mm 31 mm 31 mm
 Dr222	 Dr223	 Dr224	62 mm 31 mm s 31 mm s 31 mm s
 Dr225	 Dr226	 Dr227	93 mm 31 mm 31 mm
 Dr228	 Dr229	 Dr230	93 mm 31 mm s 31 mm s

Toto je pouze výběr z nekonečné řady kombinací, které systém Triline® nabízí.
Na straně 17 najdete další ukázky.

"s" znamená
Zásuvný profil

Montáž

Aluminiové profily (ploché a/nebo zásuvné) se „zaklapnou“ do Klipů, které byly předem vsunuty do Bočních lišt. Lišty se ukončí plastovými Koncovkami boční lišty.

Zabezpečení (anti-theft): plastový Blokovací pin se zasune do Klipu.

Vhodné pro osobní značení, identifikaci místností, seznamy a mnohé další...

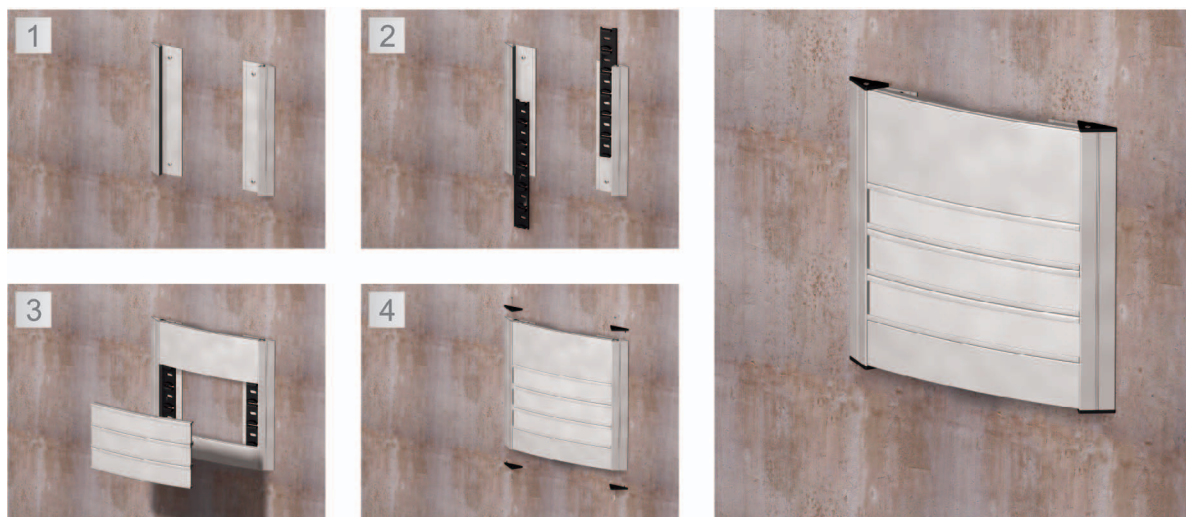

ZÁSUVNÁ GRAFIKA

Triline® profily

Profily insert nabízejí možnost zasunout grafiku na materiálu do tloušťky 1,75 mm nebo potištěný papír s fólií.

MOŽNOSTI INSTALACE

Na stěnu

- 1 Šrouby (TLŠROUB_HM)
- 2 Oboustranná lepicí páska (TLAT01/12). Před lepením doporučujeme použít čisticí roztok
- 3 Lepidlo (TLAG01/12)

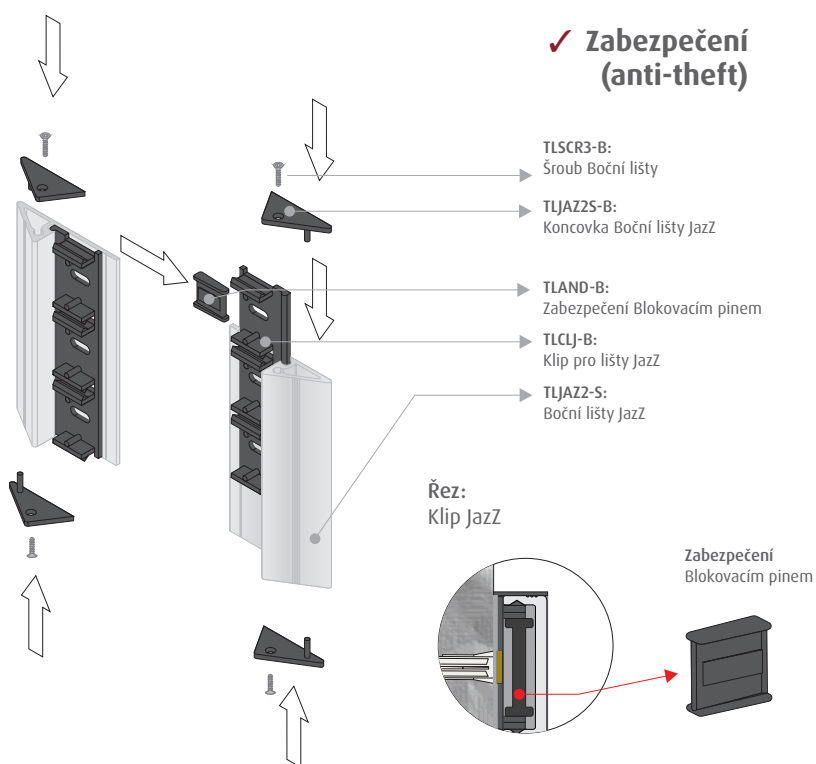

Design

Boční lišty

- Mají standardní délku 3500 mm
- Standardní úprava povrchu:
 - Stříbrný elox
 - Přírodní hliník (pro dodatečnou úpravu)
 - Zlatý elox

Prosím kontaktujte nás, potřebujete-li jiné úpravy povrchu, délky nebo zvláštní dodací podmínky.

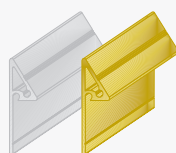

Plastové koncovky

Standardní barvy:

- Černá
- šedá

Prosím kontaktujte nás, pokud potřebujete jiné barevné provedení nebo speciální dodací podmínky.

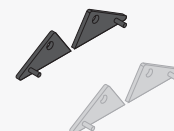

			93 mm
155 mm	186 mm	217 mm	
 Dt101	 Dt102	 Dt103	62 mm 31 mm
 Dt104	 Dt105	 Dt106	62 mm 31 mm s
			124 mm
155 mm	186 mm	217 mm	
 Dt107	 Dt108	 Dt109	62 mm 31 mm 31 mm
 Dt110	 Dt111	 Dt112	62 mm 31 mm s 31 mm s
 Dt113	 Dt114	 Dt115	93 mm 31 mm
 Dt116	 Dt117	 Dt118	93 mm 31 mm s
			155 mm
155 mm	186 mm	217 mm	
 Dt119	 Dt120	 Dt121	62 mm 31 mm 31 mm 31 mm
 Dt122	 Dt123	 Dt124	62 mm 31 mm s 31 mm s 31 mm s
 Dt125	 Dt126	 Dt127	93 mm 31 mm 31 mm
 Dt128	 Dt129	 Dt130	93 mm 31 mm s 31 mm s

Toto je pouze výběr z nekonečné řady kombinací, které systém Triline® nabízí.
Na straně 17 najdete další ukázky.

"s" znamená
Zásuvný profil

Lišty Classic



248 mm

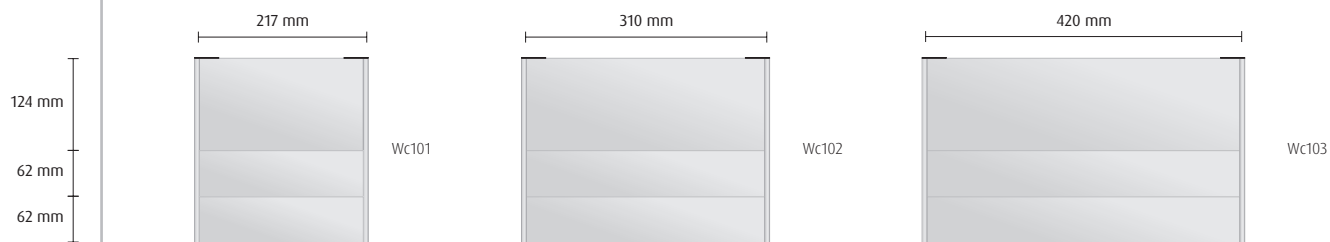

Lišty Radius



248 mm

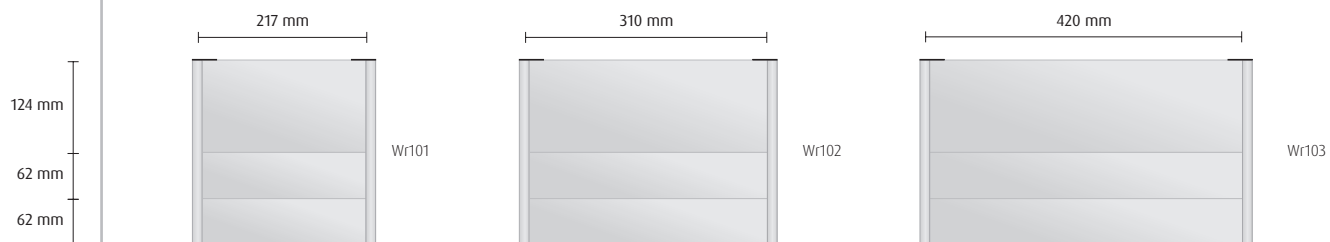

Lišty Triangle

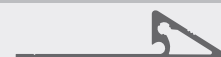

248 mm

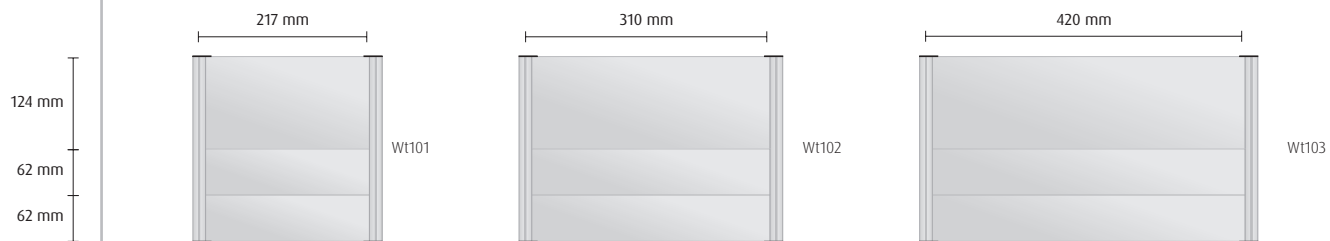

Rámečky Classic

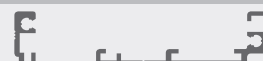

248 mm

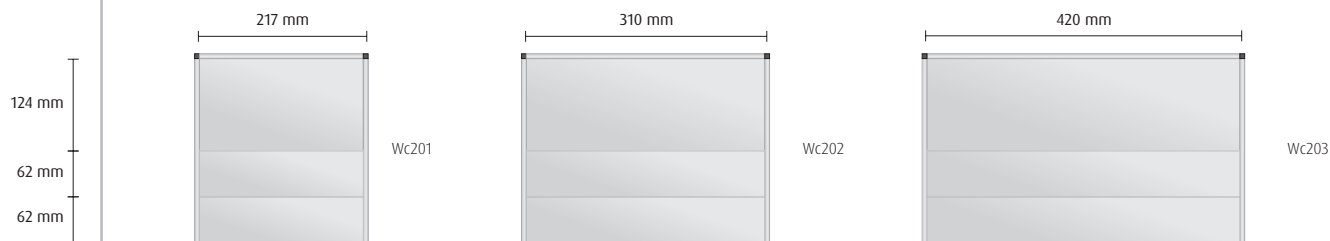

Rámečky Radius





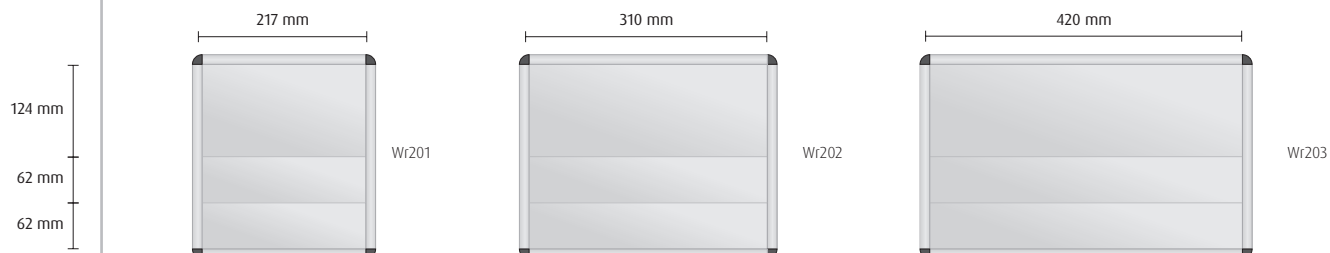













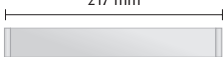



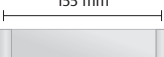

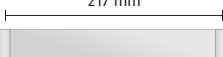



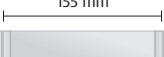
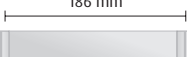
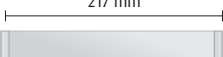

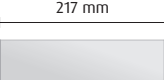

248 mm

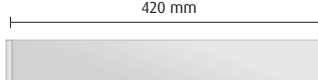
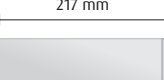

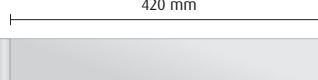
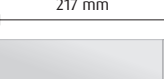
Toto je pouze výběr z nekonečné řady kombinací, které systém Triline® nabízí.

Rozšiřující profily pro Víceřádkové systémy

			Plastový
	Ex101	155 mm	31 mm
	Ex102	186 mm	
	Ex103	217 mm	31 mm s
	Ex104	155 mm	
	Ex105	186 mm	31 mm
	Ex106	217 mm	
	Ex107	155 mm	31 mm s
	Ex108	186 mm	
	Ex109	217 mm	31 mm
	Ex110	155 mm	
	Ex111	186 mm	31 mm s
	Ex112	217 mm	
	Ex113	155 mm	31 mm
	Ex114	186 mm	
	Ex115	217 mm	31 mm s
	Ex116	155 mm	
	Ex117	186 mm	31 mm
	Ex118	217 mm	
	Ex119	155 mm	31 mm s
	Ex120	186 mm	
	Ex121	217 mm	31 mm
	Ex122	155 mm	
	Ex123	186 mm	31 mm s
	Ex124	217 mm	
	Ex125	217 mm	62 mm
	Ex126	310 mm	
	Ex127	420 mm	62 mm
	Ex128	217 mm	
	Ex129	310 mm	62 mm
	Ex130	420 mm	
	Ex128	217 mm	62 mm
	Ex129	310 mm	
	Ex130	420 mm	62 mm
	Ex128	217 mm	

Poznámka: Tyto profily mohou být použity k rozšíření Nástěnného značení z předchozích stran o další řádky.

Příklad: Potřebujete značení délky 420 mm s Boční lištou Classic, ale místo pouze dvou profilů výšky 62 mm chcete 4 profily výšky 62 mm.

Objednávka: 1x (Wc203 + (Ex127 x2)) = Víceřádkové značení délky 420 mm s jedním horním profilem výšky 124 mm a čtyřmi profily výšky 62 mm s Boční lištou Classic.

Nemůžete najít, co hledáte? Kontaktujte nás, rádi Vám pomůžeme s výběrem vhodného řešení!

"s" znamená
Zásuvný profil

Montáž

Dva aluminiové profily se zasunou do Oboustranné koncovky (výška 62 až 248 mm).

Zabezpečení (anti-theft): plastový Blokovací pin, který se zasune do profilu a do plastové koncovky.

Vhodné pro značení místností, podlaží, bezpečnostní informace a mnoho dalších...

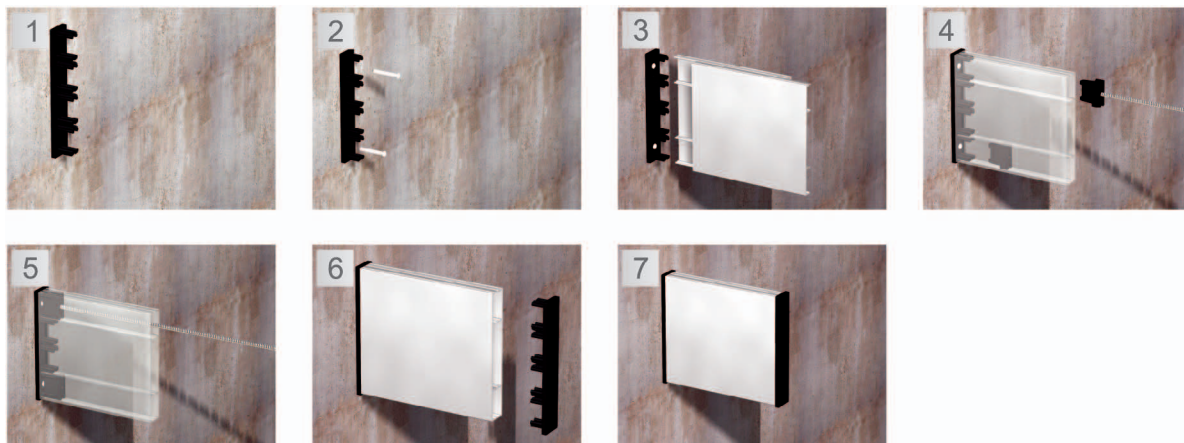

- ✓ Zabezpečení (anti-theft)
- ✓ Kompletace bez šroubů

GRAFIKA
Triline® profily
Řezaná fólie Digitální tisk Laserová gravura Mechanická gravura Braillovo písmo Sítotisk
MOŽNOSTI INSTALACE
Výstrčka
1 Šrouby (TLŠROUB_HM)

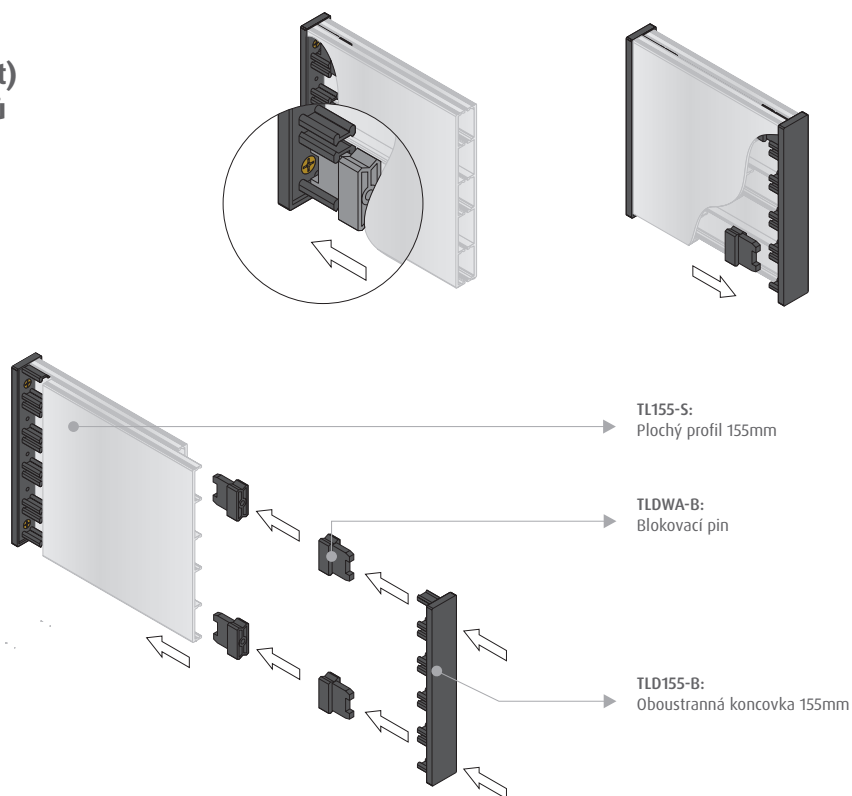















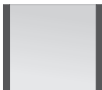
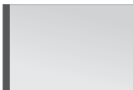
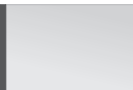







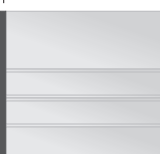

Design

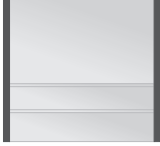
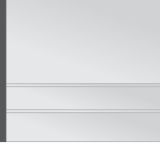
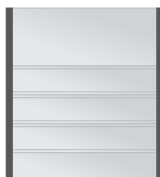
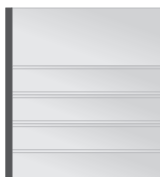
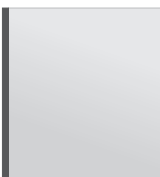
Profily	<ul style="list-style-type: none"> • Mají standardní délku 3500 mm • Standardní úprava povrchu: <ul style="list-style-type: none"> • Stříbrný elox • Přírodní hliník (pro dodatečnou úpravu) • Zlatý elox <p>Prosím kontaktujte nás, potřebujete-li jiné úpravy povrchu, délky nebo zvláštní dodací podmínky.</p>	
---------	---	--

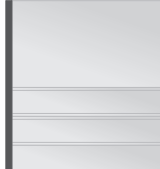
Oboustranné koncovky	Standardní barvy: <ul style="list-style-type: none"> • Černá • šedá <p>Prosím kontaktujte nás, pokud potřebujete jiné barevné provedení nebo speciální dodací podmínky.</p>	
----------------------	---	--

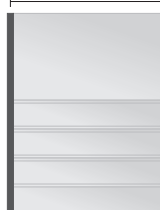
Oboustranné s plastovými koncovkami

				62 mm
124 mm  Fs101	155 mm  Fs102	186 mm  Fs103		62 mm
 Fs104	 Fs105	 Fs106		62 mm s
				93 mm
93 mm  Fs107	155 mm  Fs108	186 mm  Fs109		93 mm
 Fs110	 Fs111	 Fs112		93 mm s
				124 mm
124 mm  Fs113	155 mm  Fs114	186 mm  Fs115	248 mm  Fs116	62 mm 31 mm s 31 mm
				155 mm
155 mm  Fs117	155 mm  Fs118	186 mm  Fs119	248 mm  Fs120	62 mm 31 mm s 31 mm s 31 mm
 Fs121		 Fs122		93 mm 31 mm s 31 mm
				186 mm
155 mm  Fs123	186 mm  Fs124	186 mm  Fs125		62 mm 31 mm s 31 mm s 31 mm s 31 mm
 Fs126	 Fs127			93 mm 31 mm s 31 mm s 31 mm
				217 mm
155 mm  Fs128	186 mm  Fs129	217 mm  Fs130		93 mm 31 mm s 31 mm s 31 mm s 31 mm

Nemůžete najít, co hledáte? Kontaktujte nás, rádi Vám pomůžeme s výběrem vhodného řešení!

"s" znamená
Zásuvný profil

Montáž

Do aluminiumových profilů zasunete závěsný systém TLOPH a ukončíte oboustrannými plastovými koncovkami (výška 62 až 248 mm). Pro víceřádkové systémy použijte oboustranný závěsný profil. Závěsné značení je kvůli požární bezpečnosti propojeno jen aluminiumovými díly.

Zabezpečení značení proti zlodějům: plastový blokační pin, který se zasune do profilu a koncovky.

Ideální řešení pro jednoduché i rozsáhlé systémy, bezpečnostní značení a mnohé další...

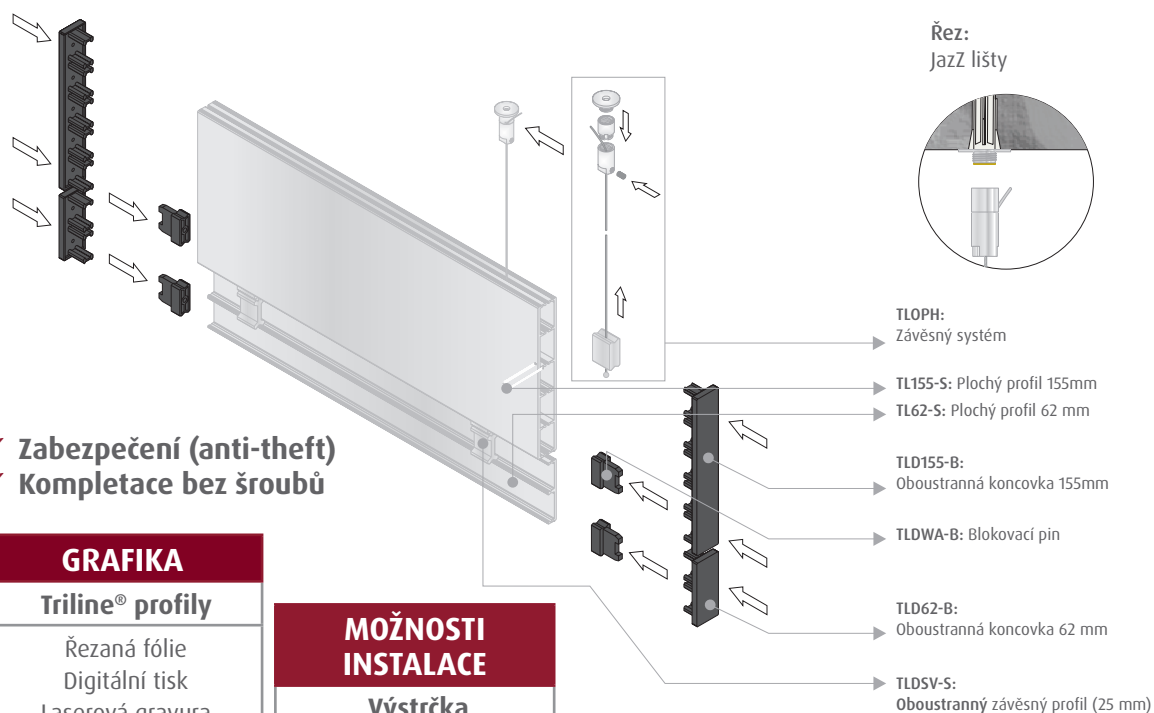
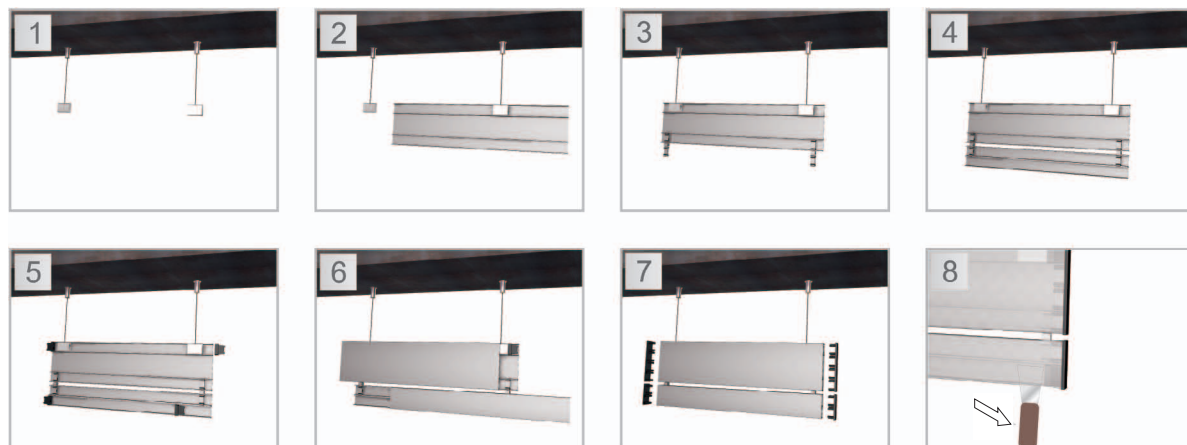

- ✓ Zabezpečení (anti-theft)
- ✓ Kompletace bez šroubů

GRAFIKA

Triline® profily

- Řezaná fólie
- Digitální tisk
- Laserová gravura
- Mechanická gravura
- Braillovo písmo
- Sítotisk

MOŽNOSTI INSTALACE

Výstrčka

- 1 Šrouby
(TLSROUB_HM)

Profily

- Mají standardní délku 3500 mm
- Standardní úprava povrchu:
 - Stříbrný elox
 - Přírodní hliník (pro dodatečnou úpravu)
 - Zlatý elox

Prosím kontaktujte nás, potřebujete-li jiné úpravy povrchu, délky nebo zvláštní dodací podmínky.

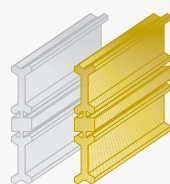

Oboustranné koncovky







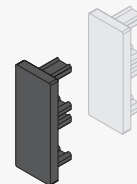







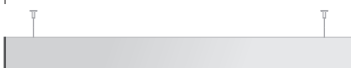
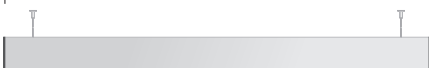
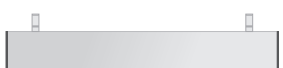
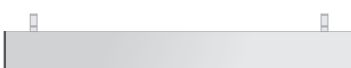
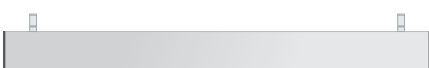
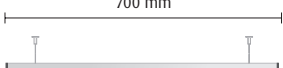
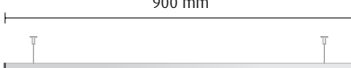
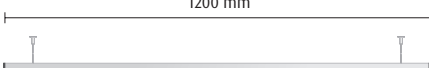
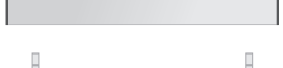
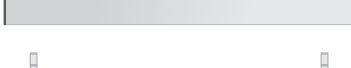
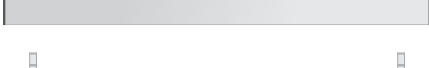

Standardní barvy:

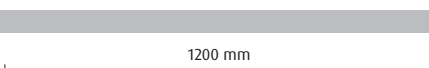
- Černá
- šedá

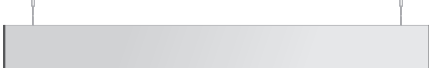
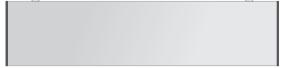
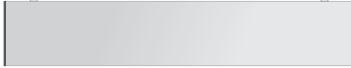
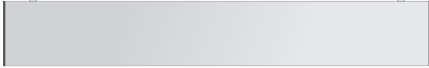
Prosím kontaktujte nás, pokud potřebujete jiné barevné provedení nebo speciální dodací podmínky.

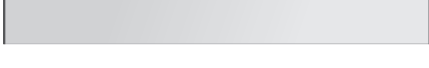
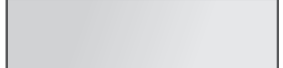
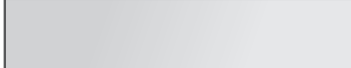
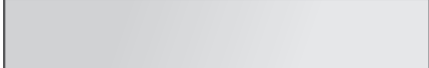

Oboustranné s plastovými koncovkami

			62 mm
700 mm	900 mm	1200 mm	62 mm
 Su101	 Su113	 Su125	
 Su102	 Su114	 Su126	62 mm
			93 mm
700 mm	900 mm	1200 mm	93 mm
 Su103	 Su115	 Su127	
 Su104	 Su116	 Su128	93 mm
			124 mm
700 mm	900 mm	1200 mm	124 mm
 Su105	 Su117	 Su129	
 Su106	 Su118	 Su130	124 mm
			155 mm
700 mm	900 mm	1200 mm	155 mm
 Su107	 Su119	 Su131	
 Su108	 Su120	 Su132	155 mm
			186 mm
700 mm	900 mm	1200 mm	186 mm
 Su109	 Su121	 Su133	
 Su110	 Su122	 Su134	186 mm
			217 mm
700 mm	900 mm	1200 mm	186 mm
 Su111	 Su123	 Su135	
 Su112	 Su124	 Su136	186 mm

Toto je pouze výběr z nekonečné řady kombinací, které systém Triline® nabízí.

Montáž

Nosnou konstrukci pro ploché profily tvoří Boční lišty Classic nebo Radius a:

- - Vnitřní lišta pro vnitřní rozdělení řádku značení
- - Podpůrný profil (neviditelný), zpevňující dlouhé víceřádkové systémy

Zabezpečení značení proti zlodějům: plastový blokační pin, který zasunete mezi klipy. Vhodné pro: seznamy „na míru“, speciální velké tabule podle požadavku zákazníka...

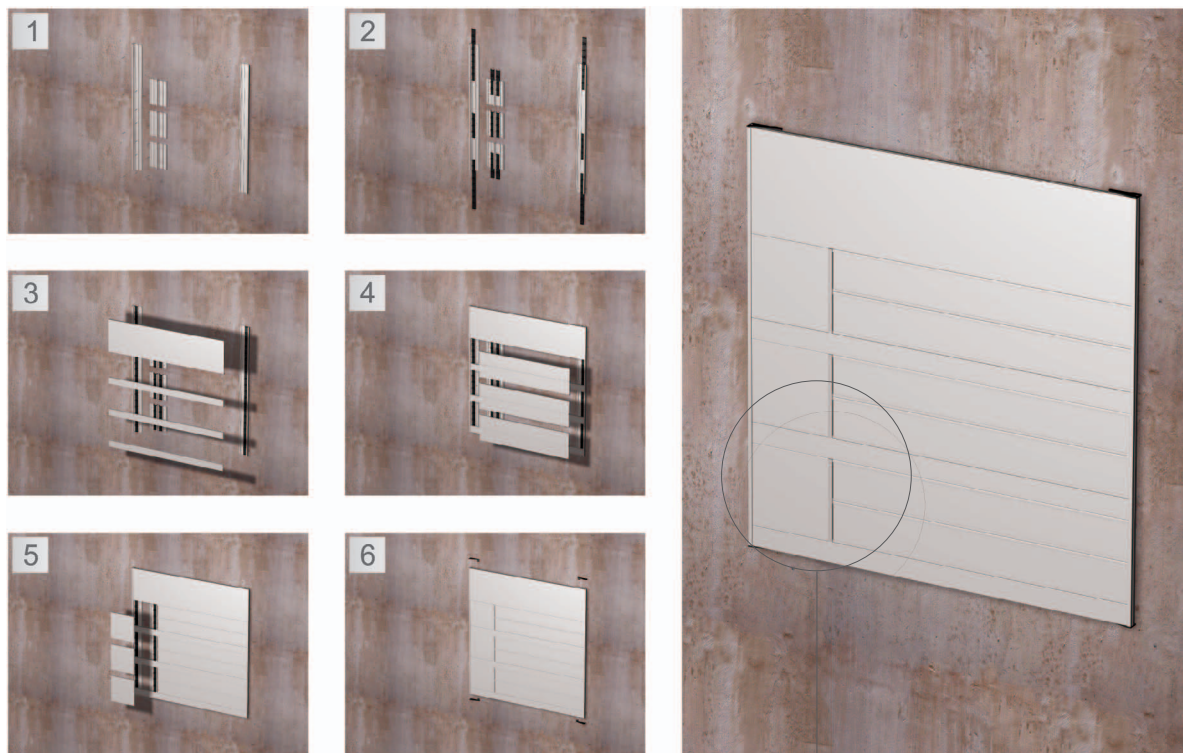

Classic



Rámeček Classic



Radius



Rámeček Radius

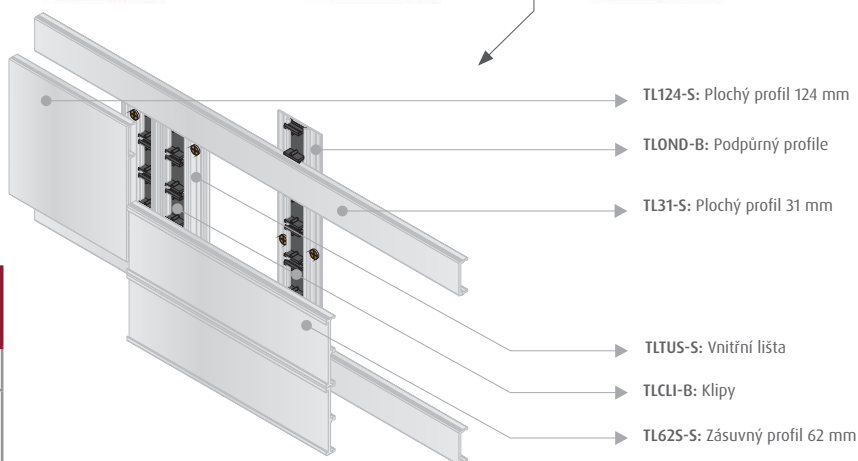

MOŽNOSTI INSTALACE

Na stěnu

- 1 Šrouby (TLTROUB_HM)
- 2 Oboustranná lepicí páska (TLAT01/12). Před lepením doporučujeme použít čisticí roztok
- 3 Lepidlo (TLAG01/12)

Profily

- Mají standardní délku 3500 mm
- Standardní úprava povrchu:
 - Stříbrný elox
 - Přírodní hliník (pro dodatečnou úpravu)
 - Zlatý elox

Prosím kontaktujte nás, potřebujete-li jiné úpravy povrchu, délky nebo zvláštní dodací podmínky.

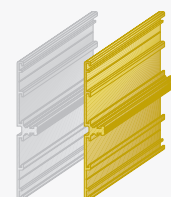

Triline® KEY

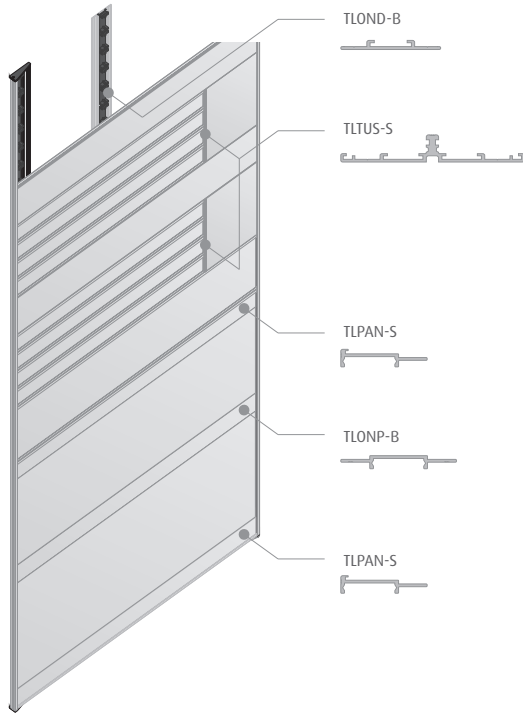

Důležitá poznámka:

Klíč Triline® neumožňuje uvolnit profily zajištěné blokovacím pinem TLAND-B!

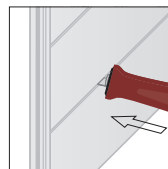

- 1 Klíč Triline® zasuněte horizontálně mezi profily ve vzdálenosti větší než 50 mm od Boční lišty.

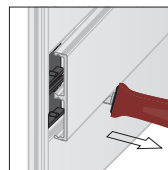

- 2 Přitáhněte klíč k sobě. Profil je nyní uvolněn z Klipu a můžete jej vyjmout ze značení.



Modulární systémy Triline® umožní velmi kreativní návrhy orientačních systémů.

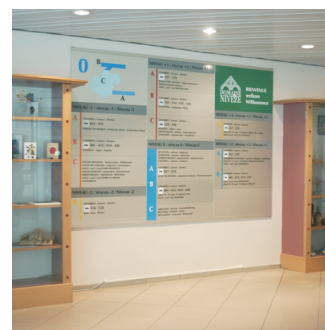

Lišty Classic

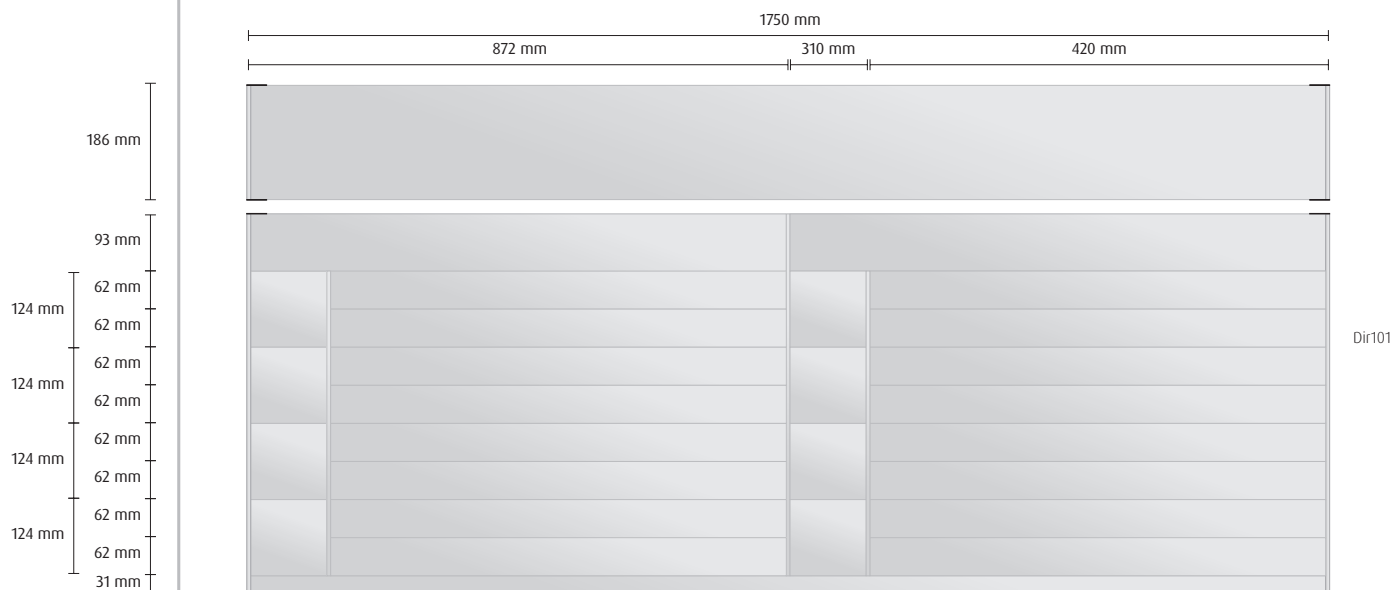

Rámečky Classic

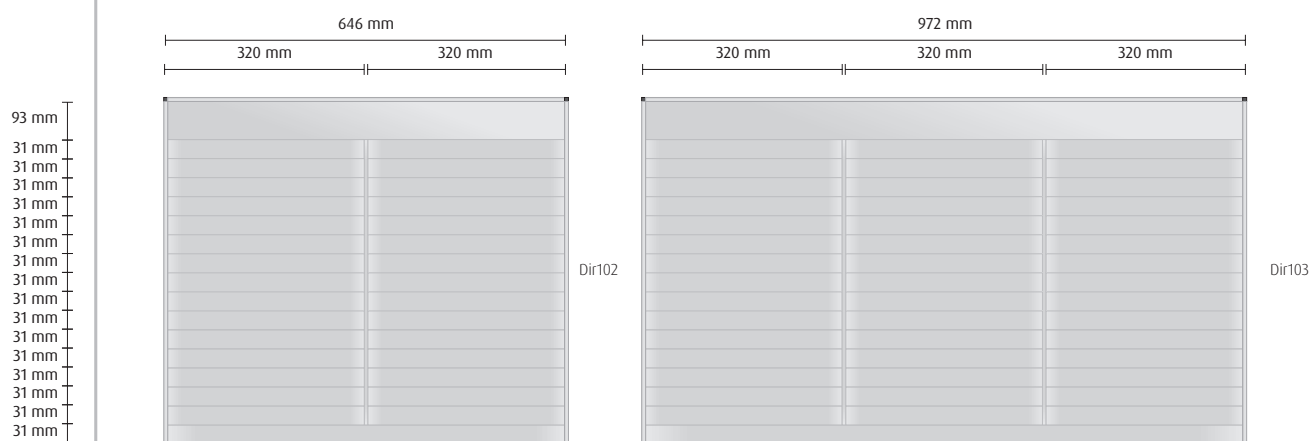
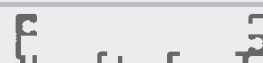

Rámečky Radius



Toto je pouze výběr z nekonečné řady kombinací, které systém Triline® nabízí.

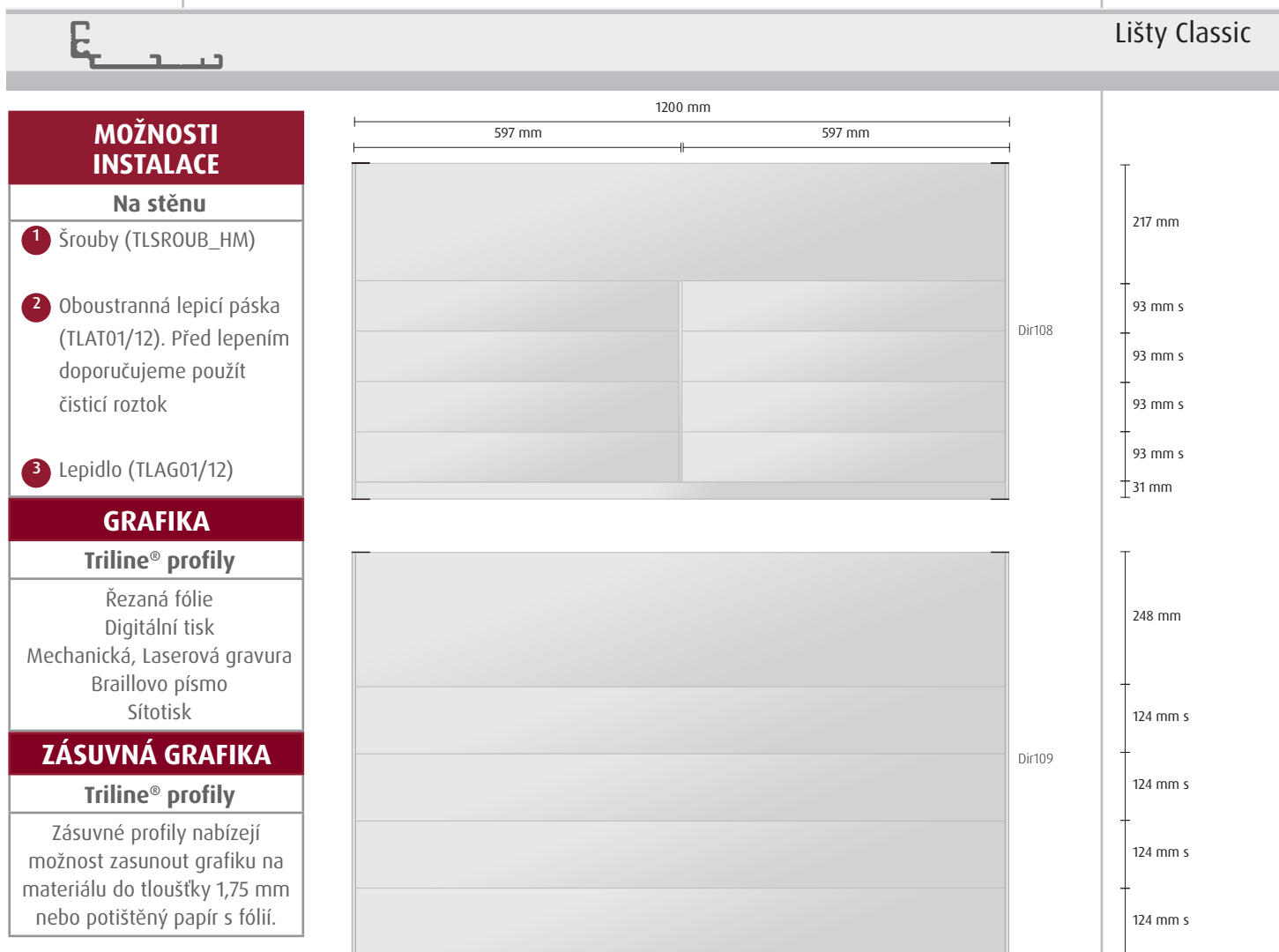
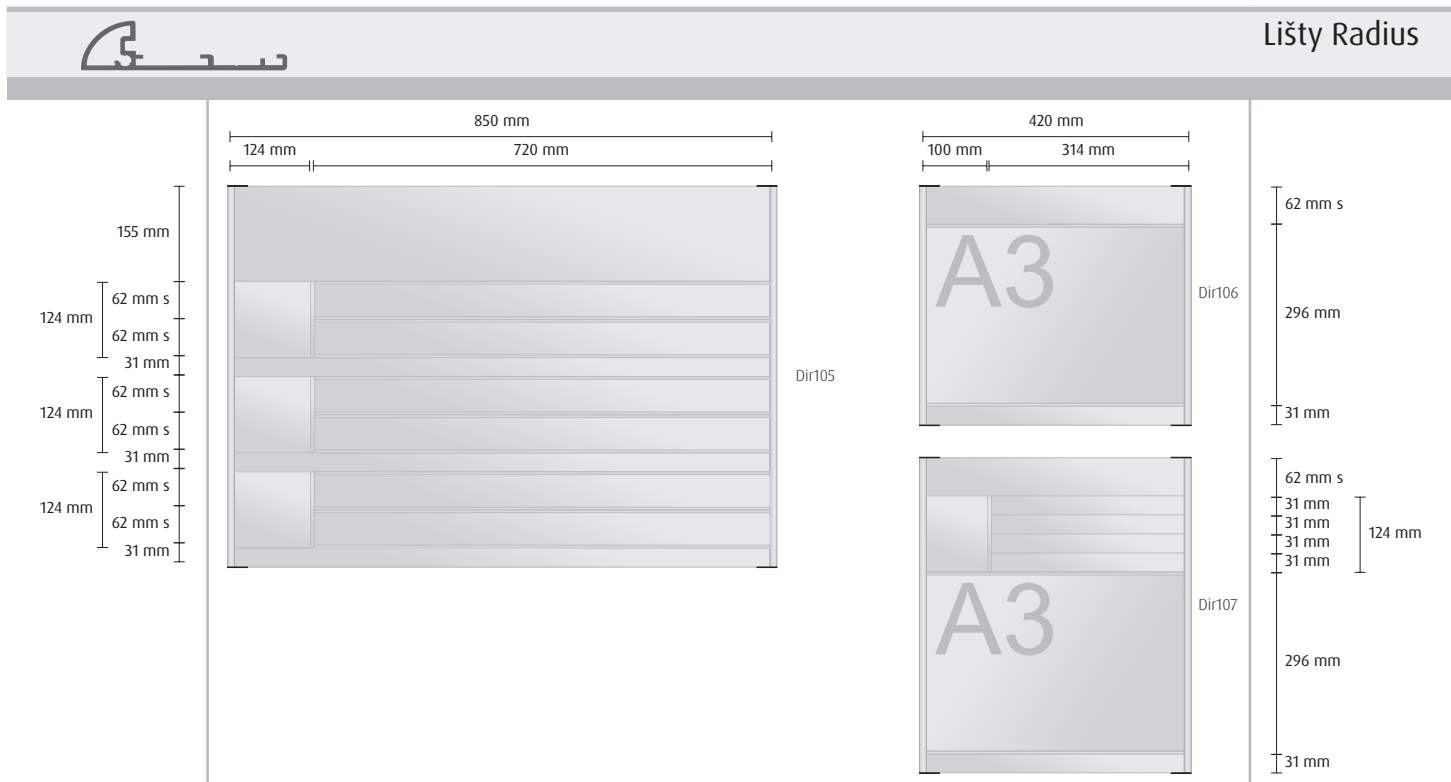

Nemůžete najít, co hledáte? Kontaktujte nás, rádi Vám pomůžeme s výběrem vhodného řešení!

Montáž

Dva standardní výšky 31 mm nebo 62 mm aluminiové profily (ploché nebo zásuvné) se zasunou do odpovídajících Koncovek stojánků zajištěných Blokovacími piny. .

Snadná a rychlá kompletace.

Vhodné jako jmenovky na pulty, popisy funkce osob, ukazatele a mnoho dalších...

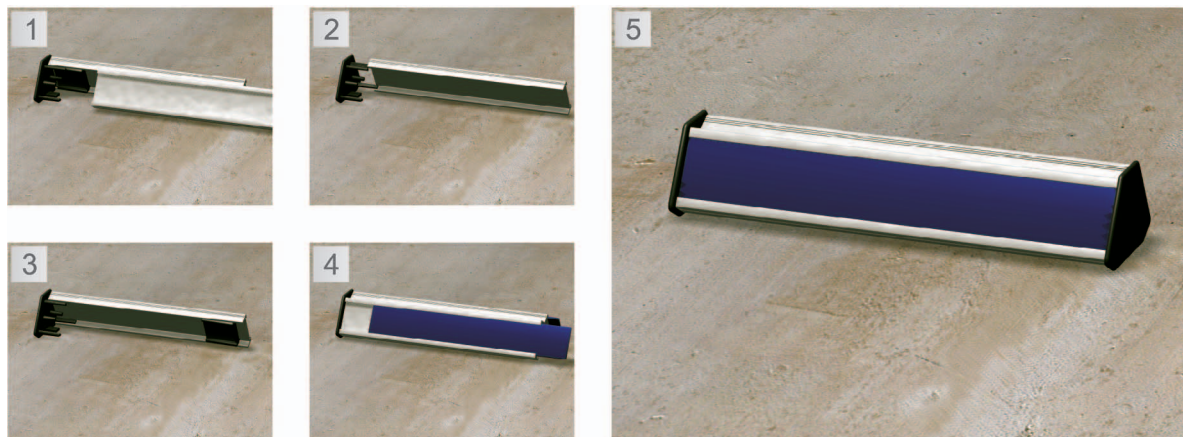

ZÁSUVNÁ GRAFIKA

Triline® profily

Profily insert nabízejí možnost zasunout grafiku na materiálu do tloušťky 1,75 mm nebo potištěný papír s fólií.

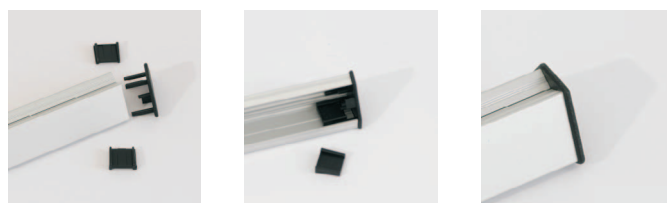

✓ Snadná montáž

GRAFIKA

Triline® profily

Řezaná fólie
Digitální tisk
Laserová gravura
Mechanická gravura
Braillovo písmo
Sítotisk

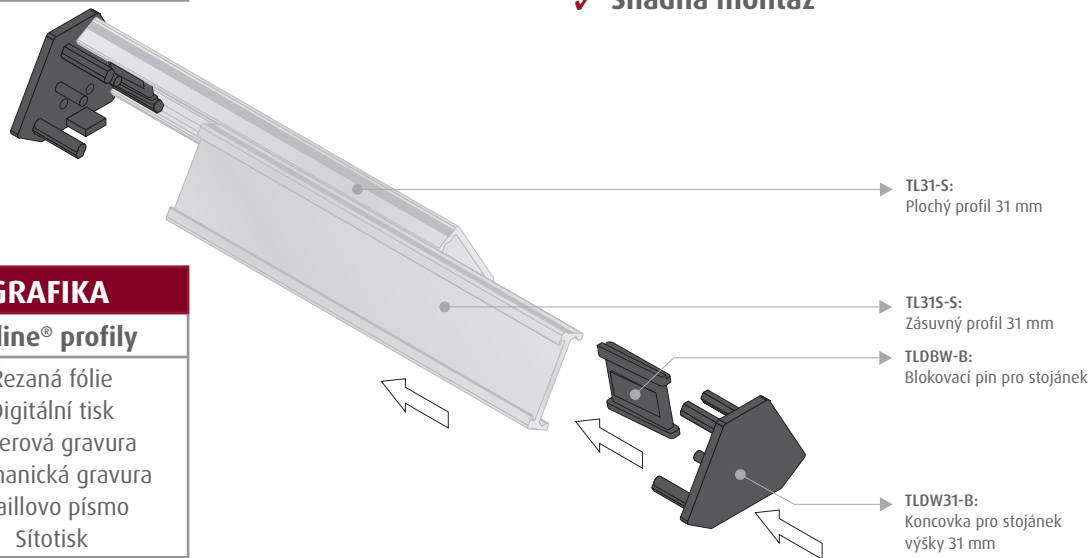

Profily

- Mají standardní délku 3500 mm
- Standardní úprava povrchu:
 - Stříbrný elox
 - Přírodní hliník (pro dodatečnou úpravu)
 - Zlatý elox

Prosím kontaktujte nás, potřebujete-li jiné úpravy povrchu, délky nebo zvláštní dodací podmínky.

Koncovky pro Stojánky

Standardní barvy:

- Černá
- šedá

Prosím kontaktujte nás, pokud potřebujete jiné barevné provedení nebo speciální dodací podmínky.

Stojánky - Ukázky

31 mm

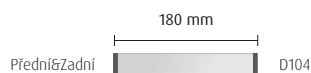

31 mm

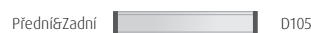

31 mm s



31 mm

31 mm s

62 mm

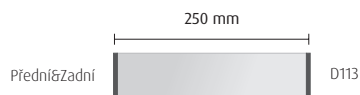
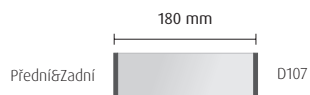

62 mm

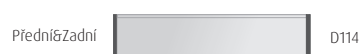
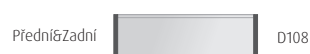

62 mm s



62 mm

62 mm s



62 mm

31 mm s

31 mm s



62 mm

31 mm s

31 mm s



62 mm

31 mm s

31 mm s



Toto je pouze výběr z nekonečné řady kombinací, které systém Triline® nabízí.

"s" znamená
Zásuvný profil

Montáž

K dispozici máte standardní zásuvný profil A4 a/nebo dva variabilní zásuvné profily, které umožní vytvořit značení libovolné výšky. Zabezpečení (anti-theft): plastový Blokovací pin se zasune do Klipu.

- A4: s plastovou koncovkou anti-vandal
- A4 a A3: pomocí profilů a lišt

Vhodné pro plány podlaží, rozsáhlé informační seznamy, evakuační plány a mnoho, mnoho dalších...



Šest různých designů



Plastový (jen A4)



Classic



Rámeček Classic



Radius



Rámeček Radius



Triangle

MOŽNOSTI INSTALACE

Na stěnu

- 1 Šrouby (TLSROUB_HM)
- 2 Oboustranná lepicí páska (TLAT01/12). Před lepením doporučujeme použít čisticí roztok
- 3 Lepidlo (TLAG01/12)

GRAFIKA

Triline® profily

Řezaná fólie
Digitální tisk
Laserová gravura
Mechanická gravura
Braillovo písmo
Sítotisk

ZÁSUVNÁ GRAFIKA

Triline® profily

Profily insert nabízejí možnost zasunout grafiku na materiál do tloušťky 1,75 mm nebo potištěný papír s fólií.

✓ Standardní A4 zásuvný panel

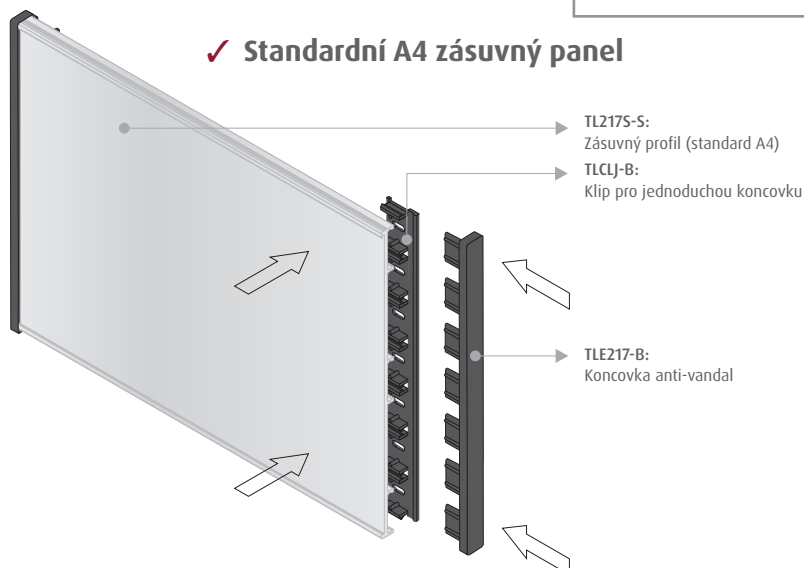

Design

Montáž

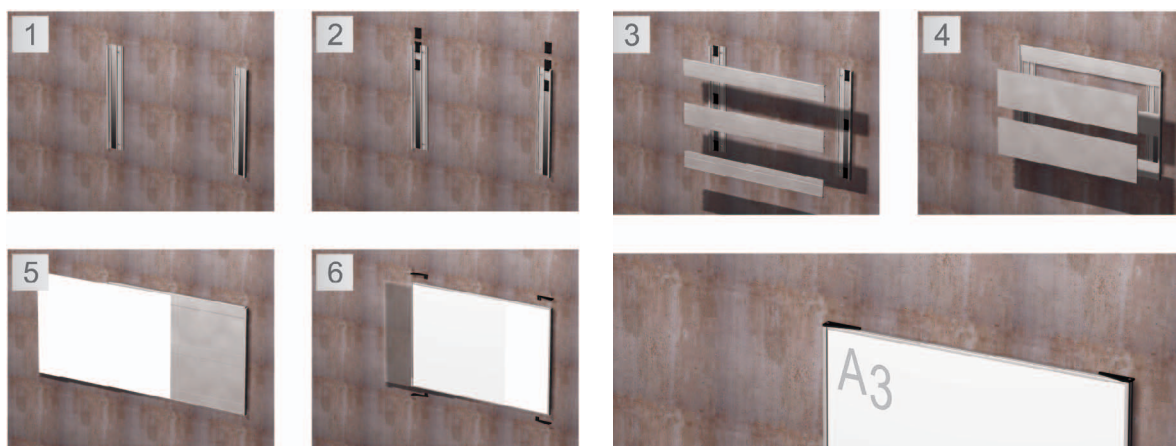

✓ Zásuvné panely „na míru“

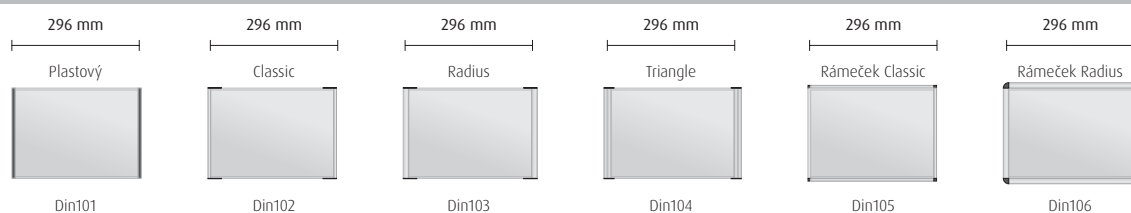
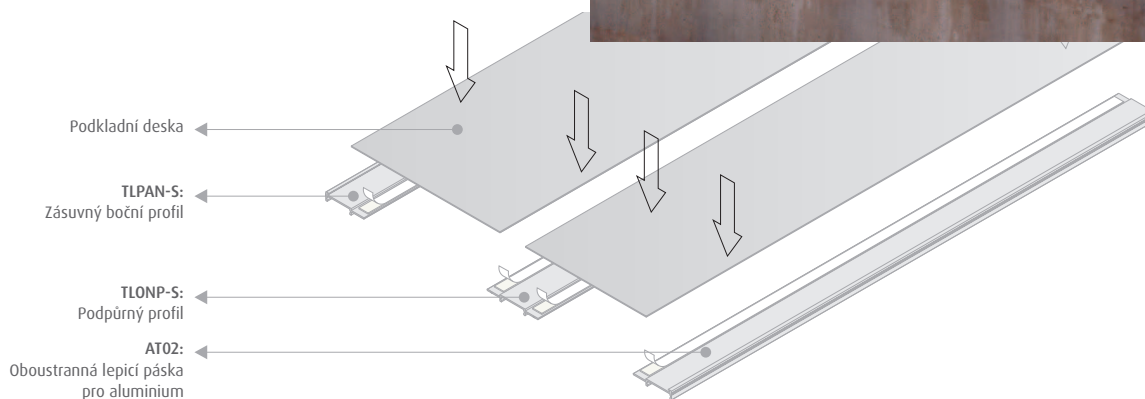

A4

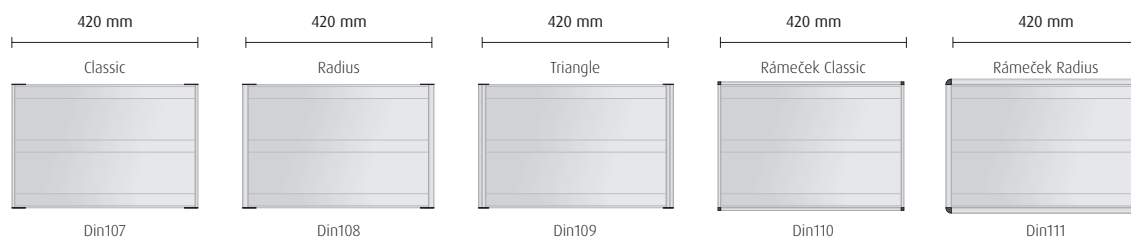

A3

Nemůžete najít, co hledáte? Kontaktujte nás, rádi Vám pomůžeme s výběrem vhodného řešení!

Na zeď

	Šířka x 1		Šířka x 2
93 mm		Emp101	
124 mm		Emp102	
155 mm		Emp103	
186 mm		Emp104	

Výstrčka

	Šířka x 1		Šířka x 2
93 mm		Emp109	
124 mm		Emp110	
155 mm		Emp111	
186 mm		Emp112	

Závěsné

	Šířka x 1		Šířka x 2
93 mm		Emp117	
124 mm		Emp118	
155 mm		Emp119	
186 mm		Emp120	

Toto je pouze výběr z nekonečné řady kombinací, které systém Triline® nabízí.



Triline® je chráněná značka společnosti **Rowmark**, kterou v České republice a na Slovensku zastupuje **Megaflex**®, spol. s r. o.
Osiková 3 • 130 00 Praha 3 • CZ • Tel: +420 284829696 • Fax: +420 284829696 • obchod@megaflex.cz • www.megaflex.cz