



Triline[®]

Hi-Tech

PŘÍRUČKA PRO VÝBĚR A INSTALACI

VERZE: 11/2011

Way Finding Solutions



Triline® je chráněná značka světové jedničky ve vývoji a výrobě architektonických modulárních orientačních systémů, patřící nadnárodní společnosti Rowmark, LLC. V některých zemích je Triline prezentován též pod značkou ClearPath.

Megaflex® zastupuje tuto společnost v České republice a na Slovensku.

Systémy dodáváme pouze výrobcům a prodejcům značení.

Pokud potřebujete vědět více nebo máte zájem o spolupráci, kontaktujte nás na adrese: info@megaflex.cz.



Celosvětová působnost i mnohaletý úspěch na trhu nabízí zkušenosti s orientačními systémy pro všechny typy institucí: banky, nemocnice, úřady, podniky, letiště, hotely, soudní budovy, sportovní areály a mnoho, mnoho dalších.

Značení nejen dotváří image stavby jako dekorace, ale má i významný informační přínos pro návštěvníky.



Díky modulárnímu systému nabízíme zákazníkům opravdu širokou a flexibilní paletu řešení od jednoduchých až po velmi kreativní systémy značení.

Triline® spojuje technologickou kvalitu s vynikajícím designem a inovativností. Jeho schopnost reagovat na požadavky trhu je zárukou spokojenosti zákazníků.

Vaše kreativita dostává s Triline® dostatek prostoru pro ideální interiérové a exteriérové značení.

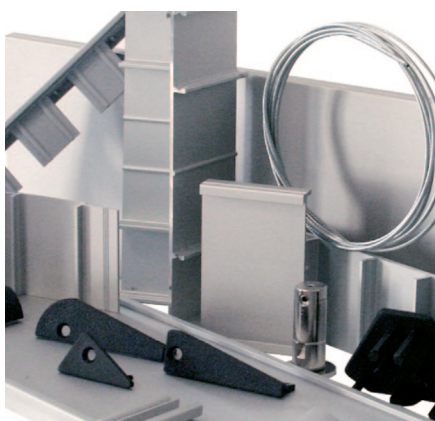

Běžný způsob aplikace grafiky na všechny základní profily tvoří řezaná fólie nebo tisk na fólii či přímý tisk. Možná je i laserová gravura nebo hluboká mechanická gravura s vyplněním barvou.

V kombinaci se zásuvnými profily lze grafiku vytisknout na papír či fólii. Ta se pak vloží pod rozptylovací fólii, která zajistí velmi zajímavý a luxusní vzhled. Možné je také vložit mechanicky nebo laserem gravírovanou desku.



Abychom mohli zákazníkům garantovat maximální spokojenost, je bezchybná kvalita všech profilů a dalších použitých komponent i výrobků z nich jednotlivě kontrolována našimi specialisty.

U všech Triline systémů zaručujeme vysokou odolnost i v extrémních povětrnostních podmínkách. To platí i pro chování značení za mimořádných vlhkostních podmínek.

Respektujeme přírodu a životní prostředí. Všechny naše systémy jsou vyráběny ze 100% recyklovatelných materiálů.



Triline® distribuujeme našim exkluzivním prodejčům nebo dealerům ve třech modifikacích:

Hotové výrobky: standardní běžně používané značky se symboly typu WC, Zákaz vstupu, směrové šipky a podobně.

Polotovary: dodáme vám celý systém bez individuální grafiky. Tu doplníte vy a instalujete u zákazníka.

Profily: dodáme vám materiál pro celý systém, vy jej nařezáte a upravíte pro zákazníka.

Více na www.megaflex.cz.

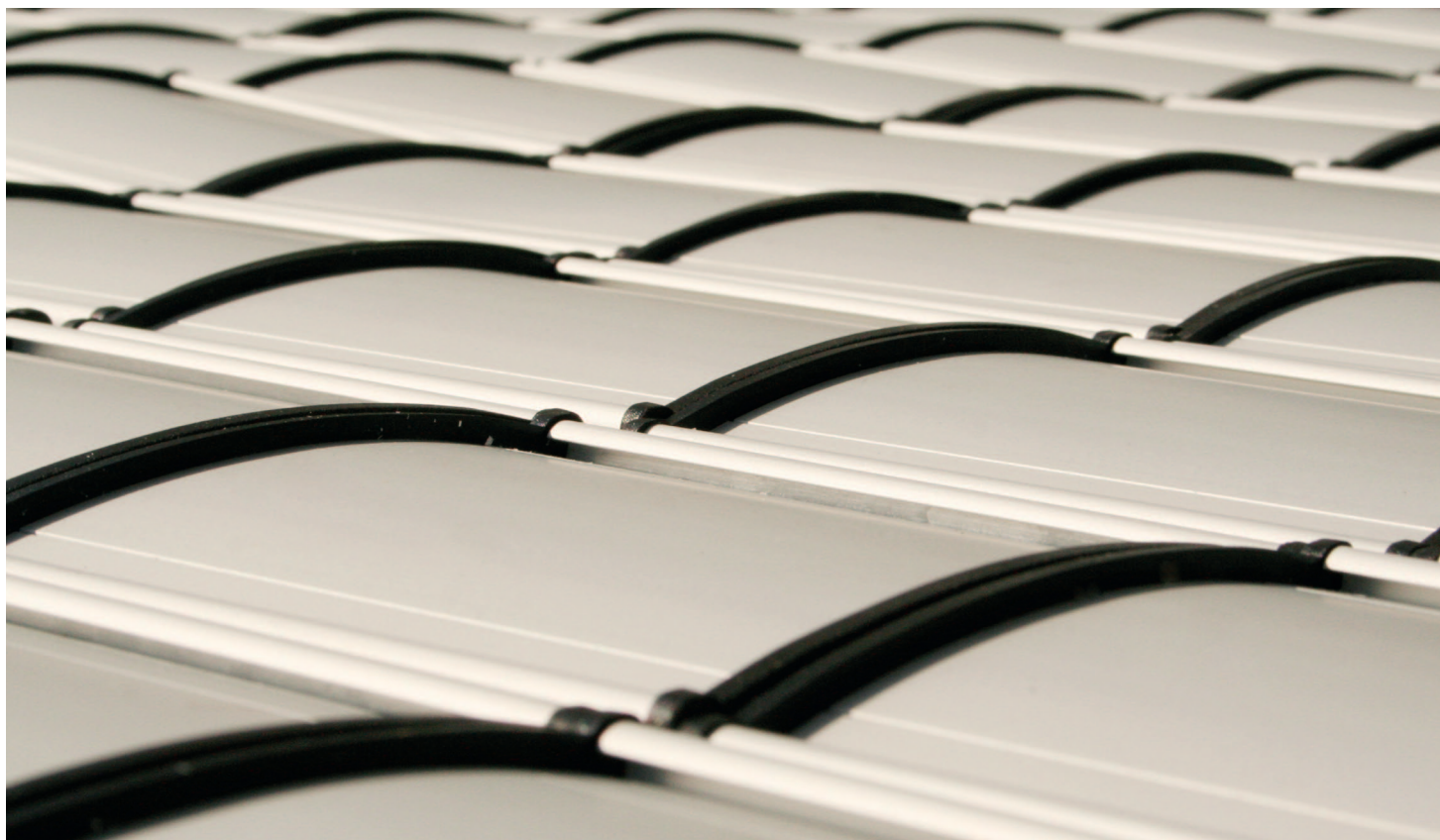

Vítejte ve světě Hi-Tech

Triline® navrhl Hi-Tech, aluminiový modulární konvexní systém, na základě mnoha let zkušeností s osvědčenou technologií Triline DeSign. Dokonalý návrh s jedinečným vypouklým tvarem profilů, udělal z Hi-Tech vysoce flexibilní a modulární nástroj pro dynamické orientační systémy.

Hi-Tech je opravdu jiný, než ostatní systémy pro značení. Jako první na světě přišel s jedním výchozím standardním konvexním profilem, nabízejícím zákazníkům 4 různé tvary finálního orientačního systému.

- Označení místností, orientační seznamy, kombinované značení
- Výstrčky a závěsné systémy značení
- Přípravky zamezující odcizení/poškození značení (anti-theft/vandal)
- **6 standardních konvexních profilů**
62 mm · 93 mm · 124 mm · 155 mm · 186 mm · 217 mm
- **+5 rozšiřujících profilů pro zasunutí grafiky (insert)**
- každý insert profil s volitelným zakončením (**kolmé, kruh, elipsa**)
- Plastové bočnice pro všechny kombinace profilů
- Aluminiové oboustranné bočnice (tloušťka 2 mm)
- Dvoustranné/trojúhelníkové stojanové displeje
- Kovové eliptické a trojúhelníkové základny (tloušťka 4 mm)
- Elegantní tenké aluminiové rámy pro sestavení kombinovaných informačních panelů (ploché/konvexní profily) a orientačních systémů (insert/non-insert)



Hi-Tech

	strana
Aluminiové profily & plastové díly	4.2
Konvexní nástěnné značení	4.4
Konvexní víceřádkové systémy	4.8
Konvexní výstrčky	4.10
Konvexní závěsné značení	4.12
Konvexní stojany Totem	4.14
Konvexní značení se zásuvnou grafikou (insert)	4.16
Konvexní značení se zásuvnou grafikou A3	4.20
Konvexní víceřádkové zásuvné systémy	4.22
Konvexní výstrčky se zásuvnou grafikou	4.24
Konvexní závěsné značení se zásuvnou grafikou	4.26
Konvexní stojany Totem se zásuvnou grafikou	4.28
Kombinované sestavy	4.30
Bezpečnostní značení	4.32

Základní konvexní profily

Tyto unikátní vypouklé aluminiové profily lze používat samostatně nebo je rozšířit o zásuvné profily, umožňující výměnné vložení tištěné, gravírované atd. grafiky.

Konvexní profily mohou být také použity v kombinaci s plochými profily řady Triline® při použití TLCLI-B a TLHTSF-S.

Dodáváme je ve stříbrném eloxu (černý/zlatý eloxovaný povrch na objednávku)

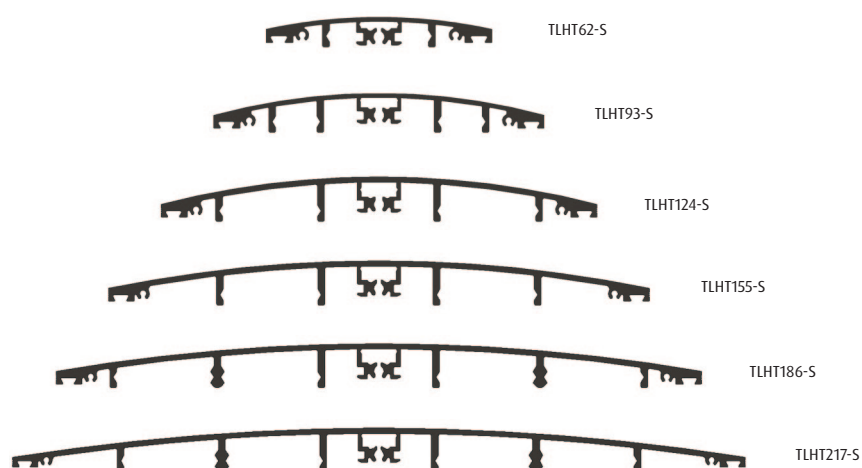

Rozšiřující zásuvné profily

Rozšiřující zásuvné profily šířky 15,5mm se nasouvají profilovým zámkem na boku do základních konvexních profilů.

Dodáváme je ve 3 provedeních drážky pro zasunutí grafiky: kolmá, kruhová a eliptická.

Dva speciální rozšiřující zásuvné profily dodáváme pro základní profil šířky 217mm. Proměnění ho v zásuvný profil šířky 297mm (formát A3)

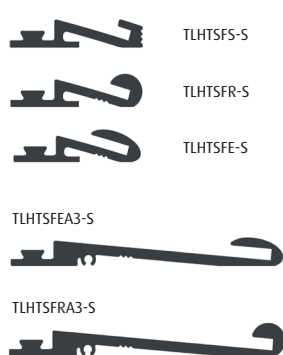

Nástěnné značení

TLHTFIX: profil slouží pro robustní (anti-vandal) upevnění značení na stěny.

TLHTSF: elegantní tenký profil tvoří rám rozsáhlých kombinovaných ukazatelů.

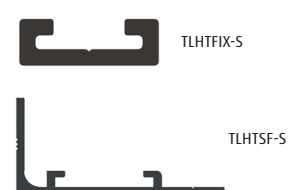

Krycí profil

TLHTC: krycí profil pro všechny vypouklé profily (výstrčky/závěsné značení).

TLHTOPV: používá se k zakrytí otevřených mezer a/nebo definování vzdálenosti mezi profily.

Lze jej zasunout také do tyče TLHTP26.



Spojky konvexních profilů

TLHTFC25: spojka 25mm pro výstrčkové značení (spojuje vypouklé profily až do 93 mm).

TLHTCON: oboustranná spojka pro vypouklé profily na výstrčkách nebo závěsném značení.

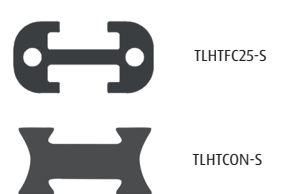

Spojky pro rozšiřující zásuvné profily

Oboustranný spojovací profil pro konvexní zásuvné profily. Dodává se ve třech tvarech zakončení (kolmé, kruhové, eliptické) pro výstrčky a závěsné značení.

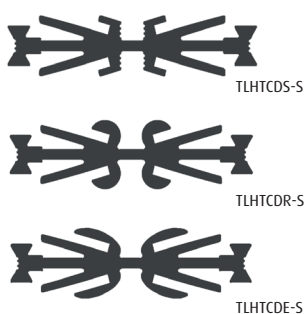

Výstrčková spojka

TLHTCPWI: spojka pro všechny vypouklé profily v kombinaci s tyčí TLPR60 nebo výstrčkovým značením.



Tyč

Kruhová tyč průměru 26mm pro konstrukci oboustranného a trojúhelníkového značení.

Tyč lze také použít jako spojovací profil pro výstrčky a závěsné značení profilů od 124mm.



Rozšiřující zásuvný profil Totem a Rozpěrný profil

Rozšiřující zásuvný profil změni základní profil šířky 217 mm v zásuvný profil 297 mm (A3). Při jeho použití v Totemu lze pomocí Rozpěrného profilu změnit úhel mezi zásuvnými profily tak, že můžete vytvořit trojúhelník, čtyřúhelník nebo šestiúhelník.

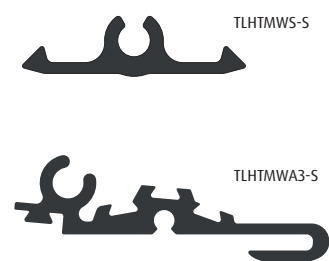

Aluminiové profily & plastové díly

Plastové bočnice pro základní konvexní profily

Bočnice z ABS pro boční ukončení vypouklého značení (např. na dveře).

Číslo v označení udává šířku bočnice profilu v mm.

Barvy bočnic: černá (TLHTSE...-B) nebo šedá (TLHTSE...-S).

Šrouby pro montáž bočnic: podle bočnic TLSCR...-B (Black-černá) nebo TLSCR...-S (Silver-stříbrná). Velikosti najdete ve schématech.

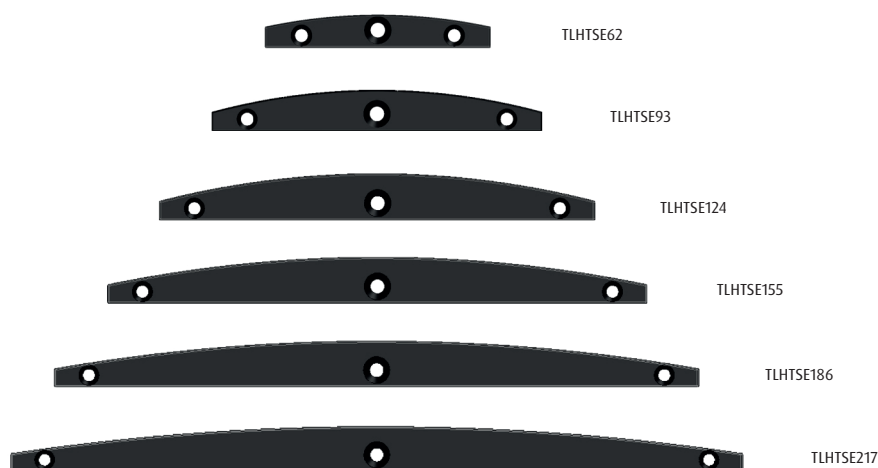

Plastové bočnice pro rozšířené zásuvné profily

Bočnice z ABS pro boční ukončení vypouklých profilů doplněných rozšiřujícími profily pro zasunutí grafiky.

Dodáváme je: kolmé (šířka 93 až 248 mm), kruhové a eliptické (93 až 297 mm).

Barvy: černá nebo šedá, značení viz výše.



Dvojité bočnice z aluminia

Používají se pro boční ukončení výstrček a závěsných značení.

Dodáváme je: stříbrně nebo černě eloxované, šířka 93 až 297 mm, tloušťka 2 mm. Tvary koncovek viz výše.

Barevné značení: ...-S nebo ...-B.

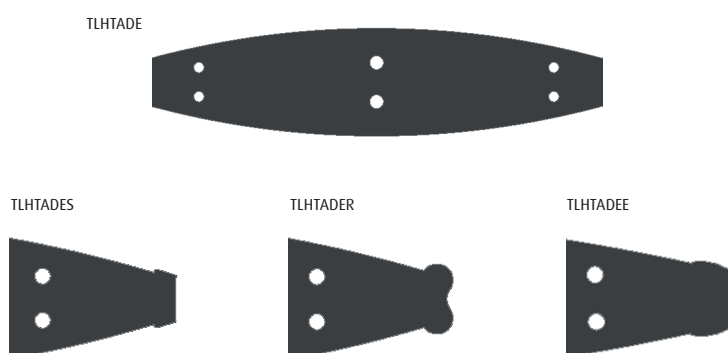

Výstrčkové značení

Základna z aluminia tloušťky 4 mm slouží pro upevnění konvexních profilů (v základním provedení i v provedení s rozšiřujícími profily pro zásuvnou grafiku). Velké otvory slouží pro neviditelné kotvení. Používají se v kombinaci s TLHTFC25-S nebo TLHTP26-S. Rozměry od 93 mm do 297 mm, tloušťka 4 mm.

Barevné značení: ...-S nebo ...-B.



Závěsný systém

Spojky závěsného systému TLOPH jsou vyrobeny z aluminia, aby bezpečně odolávaly případnému požáru a umožnily snadnou údržbu nebo výměnu zavěšeného značení. Ocelové lanko průměru 1,5 mm má testovanou nosnost nejméně 160 kg.



TLOPH

Montáž

Konvexní aluminiové profily jsou vyráběny ve standardní délce 3500 mm a se stříbrným eloxovaným povrchem. Speciální pilou vám je rádi precizně nařežeme na potřebné délky.

Vypouklý profil se nasune na přípevněný profil TLHTFIX (anti-vandal) a ukončí odpovídajícími plastovými bočnicemi a zajistí šroubky. Montáž je velmi snadná.

Slouží k elegantní identifikaci místností a úřadů, pro ukazatele směru, piktogramy a podobně.

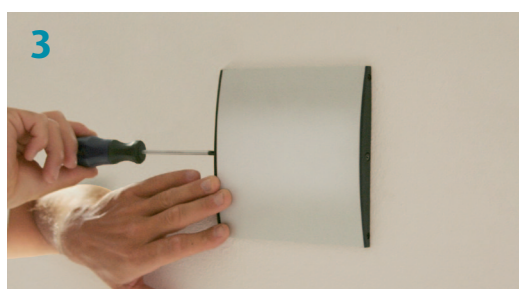
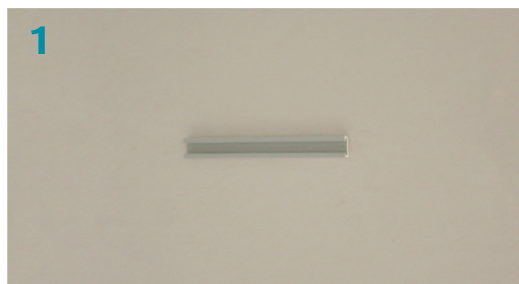

- ✓ Montážní profil anti-vandal
- ✓ Snadná instalace

GRAFIKA

Řezaná fólie
Sítotisk
Digitální potisk
UV tisk

MOŽNOSTI INSTALACE

Na stěnu

- 1 Šrouby (TLSROUB_HM)
- 2 Lepicí páska (At01)
- 3 Lepidlo (Ag01)

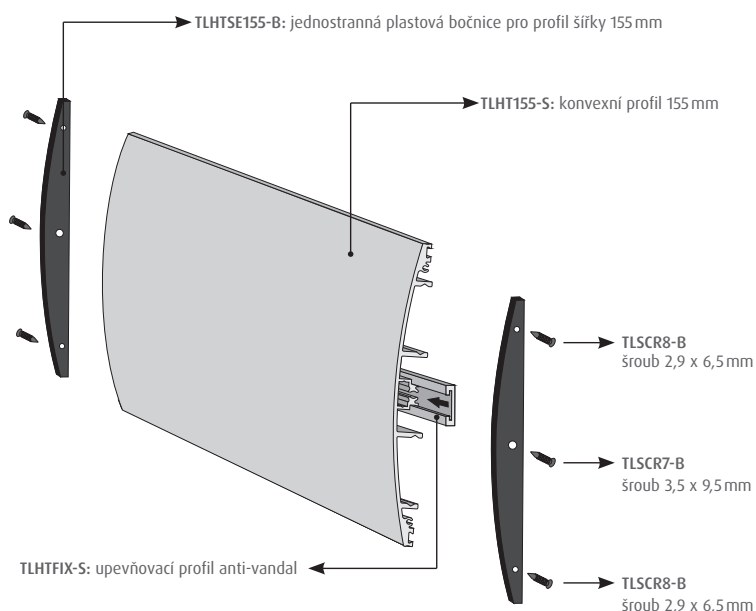
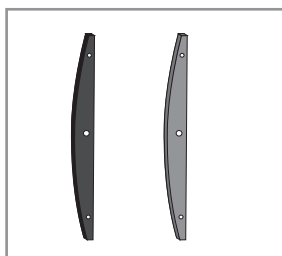

Jednostranné bočnice (standardní barvy):

- černá (TLHTSE...-B. Použijte šrouby TLSCR...-B)
- šedá (TLHTSE...-S. Použijte šrouby TLSCR...-S)

Kontaktujte distributora, pokud potřebujete jiné barvy.

Nástěnné značení

62 mm

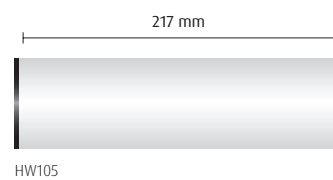
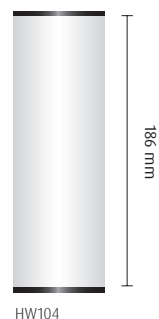
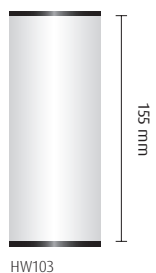
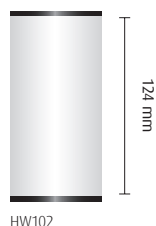
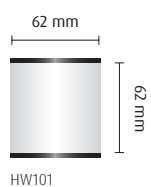

93 mm

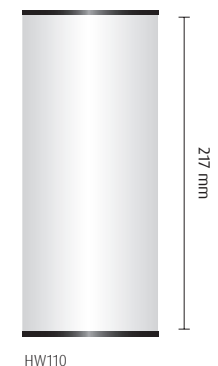
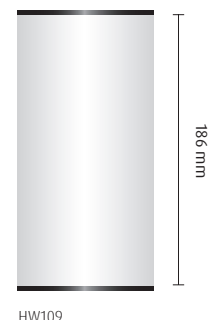
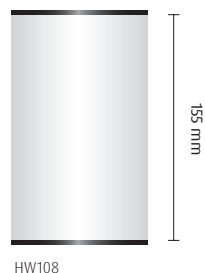
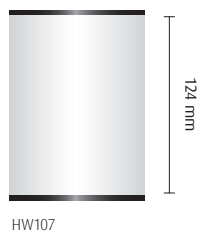
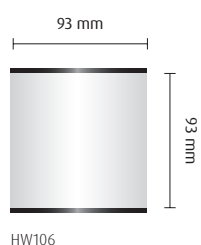

124 mm

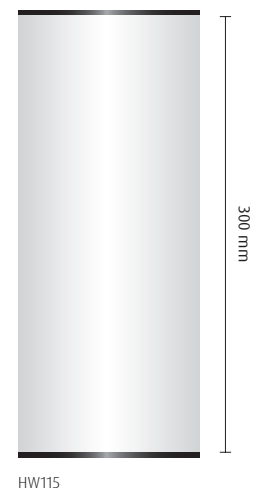
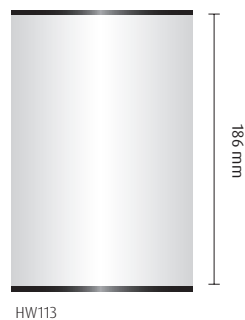
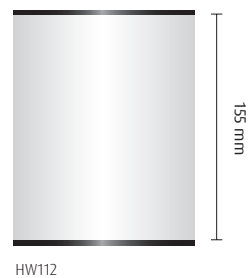
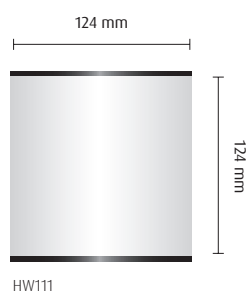

Toto je pouze výběr z nekonečné řady kombinací, které systém Hi-Tech nabízí.

155 mm

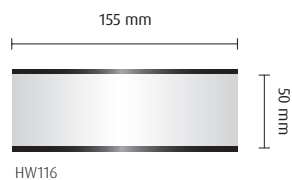

HW116

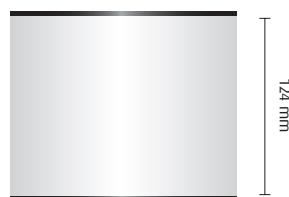

HW117

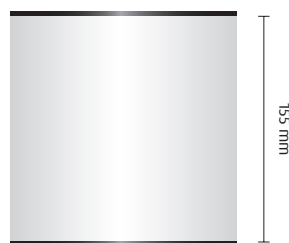

HW118

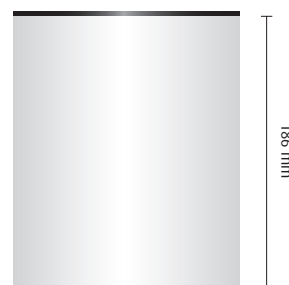

HW119

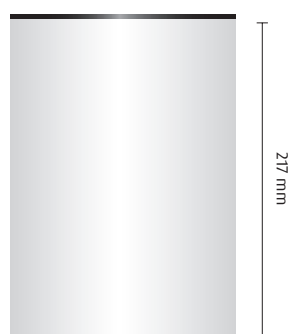

HW120

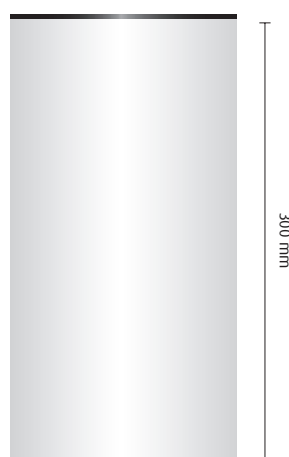

HW121



HW122



HW123

186 mm

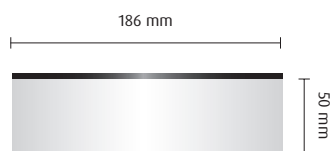

HW124

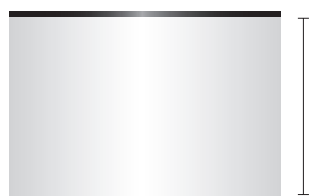

HW125



HW126

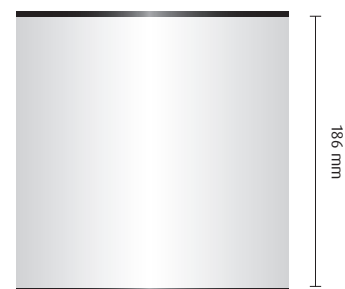

HW127

Nemůžete najít, co hledáte? Kontaktujte nás, pomůžeme vám najít řešení!

Nástěnné značení

186 mm

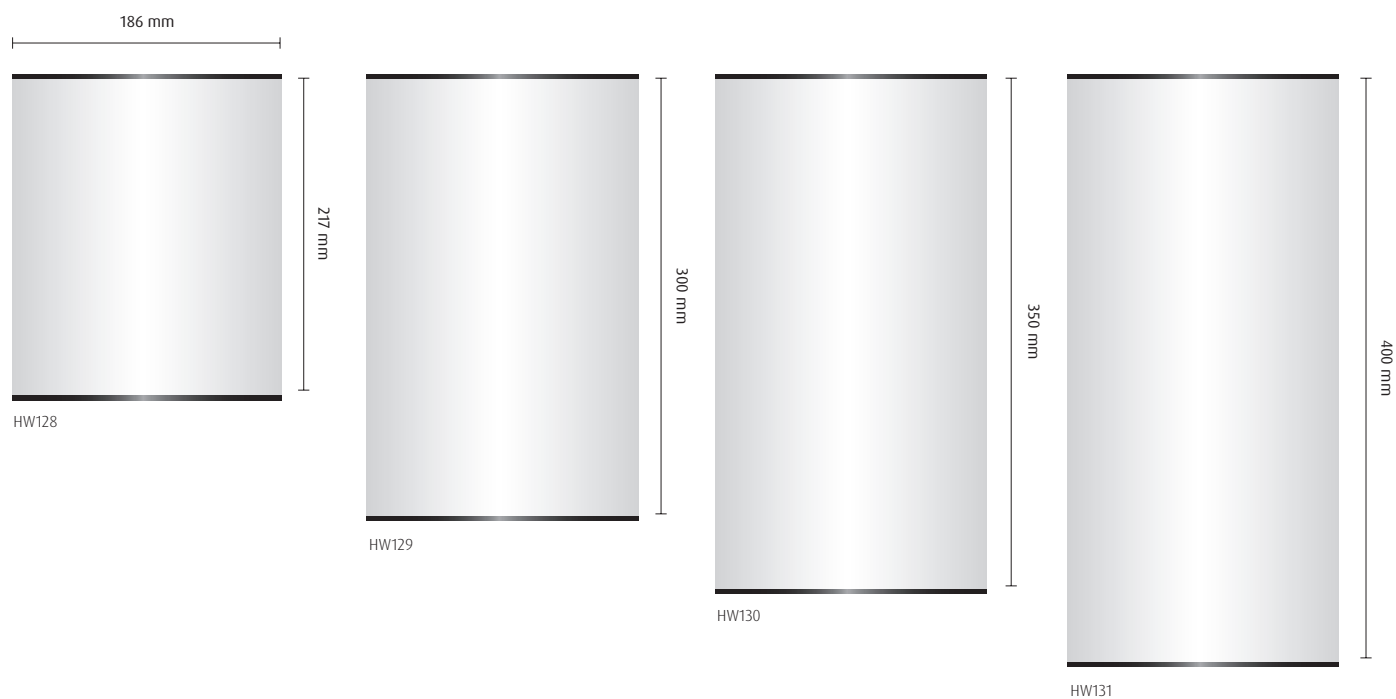

217 mm

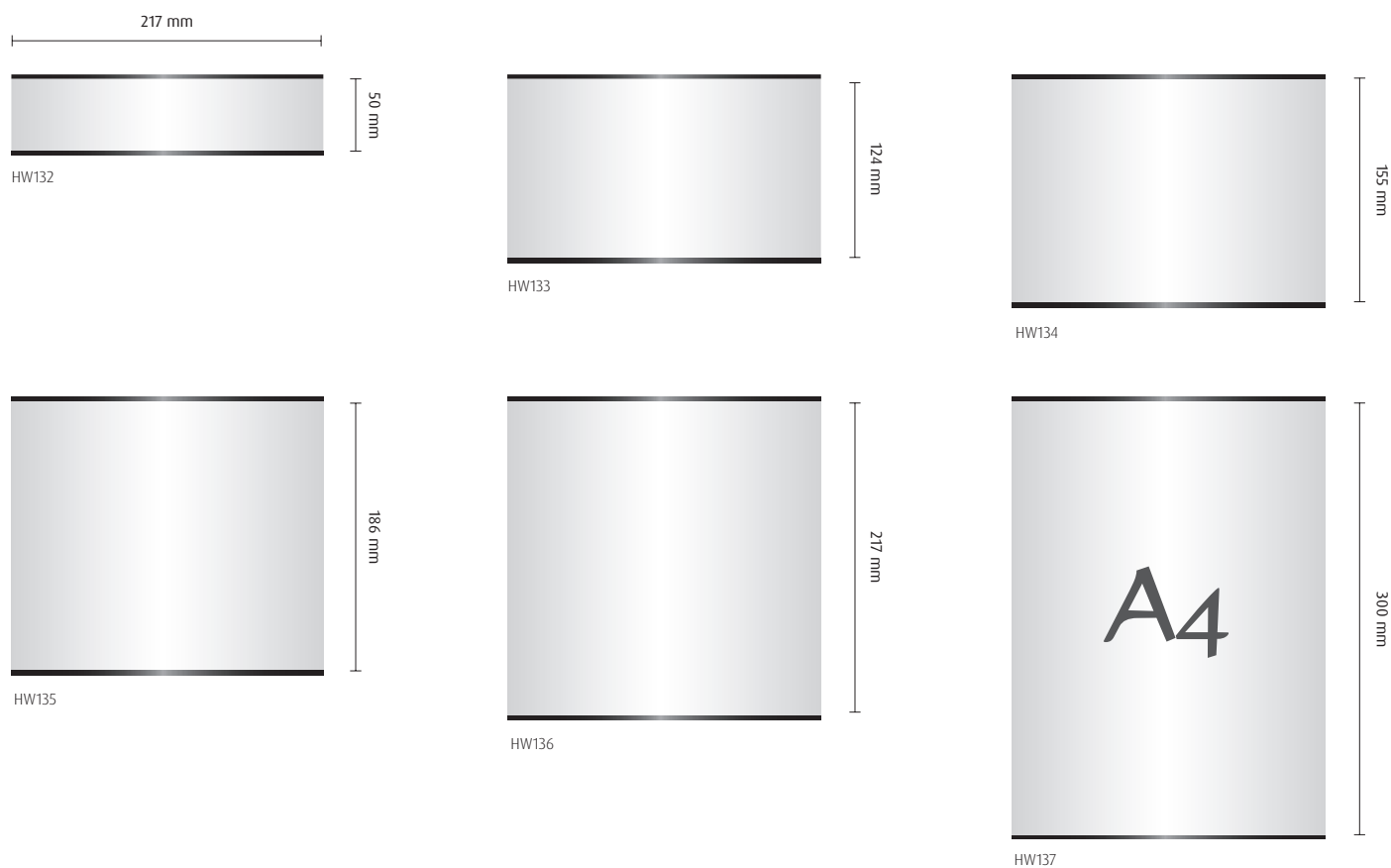

Toto je pouze výběr z nekonečné řady kombinací, které systém Hi-Tech nabízí.

Montáž

Konvexní aluminiové profily se jednoduše "zaklapnou" do TLCLI klipů, které byly předtím, upraveny na délku a zasunuty do bočních aluminiových rámců.

Řešení zamezující odčizení (anti-theft): blokační plastový pin se zasune do TLCLI klipu.

Slouží pro rozsáhlejší identifikaci místností, seznamy, směrové ukazatele a mnoho dalších....

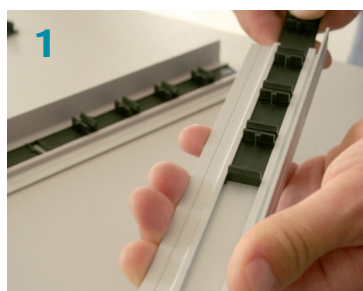

✓ Anti-theft

GRAFIKA

Řezaná grafika
Sítotisk
Digitální potisk
UV tisk

MOŽNOSTI INSTALACE

Na stěnu

- 1 Šrouby (TLŠROUB_HM)
- 2 Lepicí páska (At01)
- 3 Lepidlo (Ag01)

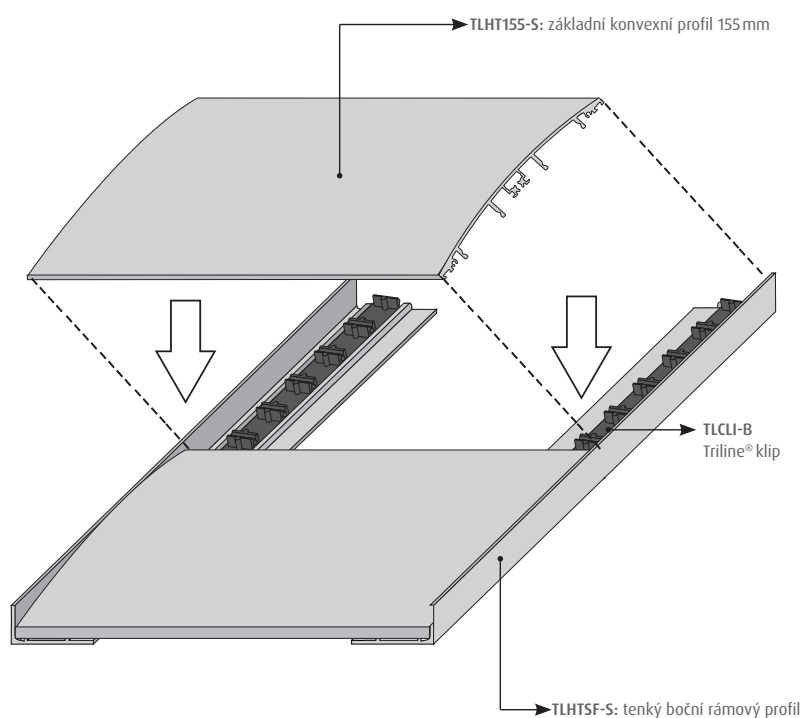

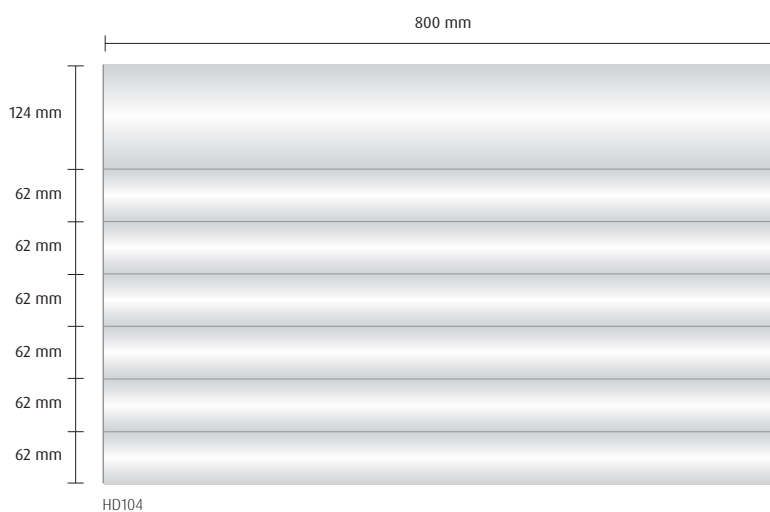
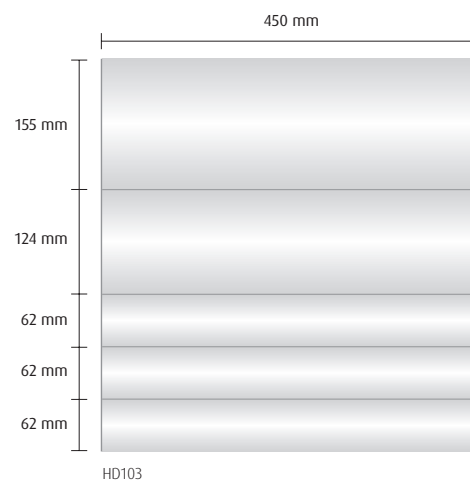
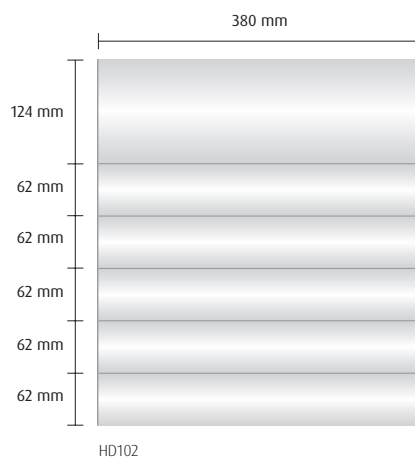
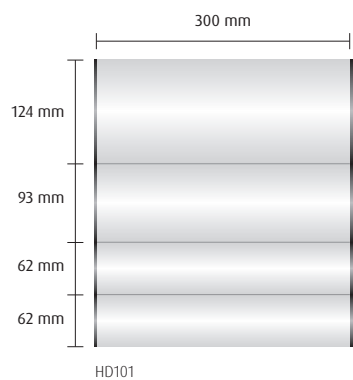

Nemůžete najít, co hledáte? Kontaktujte nás, pomůžeme vám najít řešení!

Montáž

Přípevněte tyč TLHTP26 k základně z aluminia TLHTADU šrouby TLSCR1, pak upevněte na stěnu 2 šrouby. Nasuňte konvexní profil na tyč. Uzavřete dole a nahoře krycím profilem TLHTC. Výstrčku uzavřete oboustrannou aluminiovou koncovkou tl. 2mm pomocí šroubů TLSCR8 (x4) a TLSCR7 (x2). Výstrčku můžete rozšířit spojovacím profilem TLHTCON.

Slouží pro identifikaci místností, seznamy, směrové ukazatele a mnoho dalších....

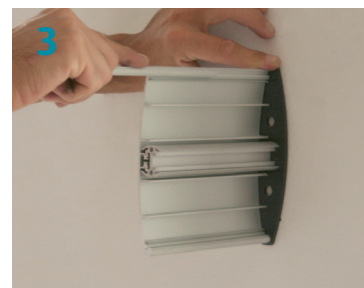
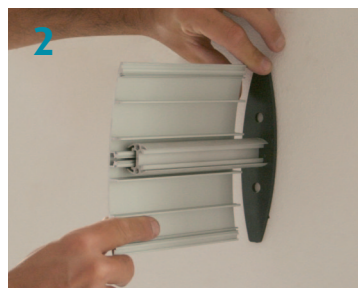
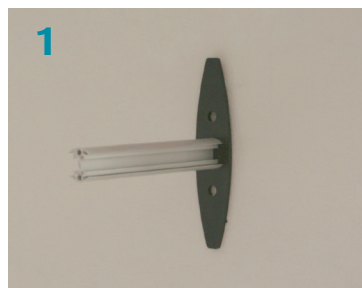

✓ Anti-theft

GRAFIKA

Řezaná grafika
Sítotisk
Digitální potisk
UV tisk

MOŽNOSTI INSTALACE

Výstrčka

Šrouby (TLŠROUB_HM)

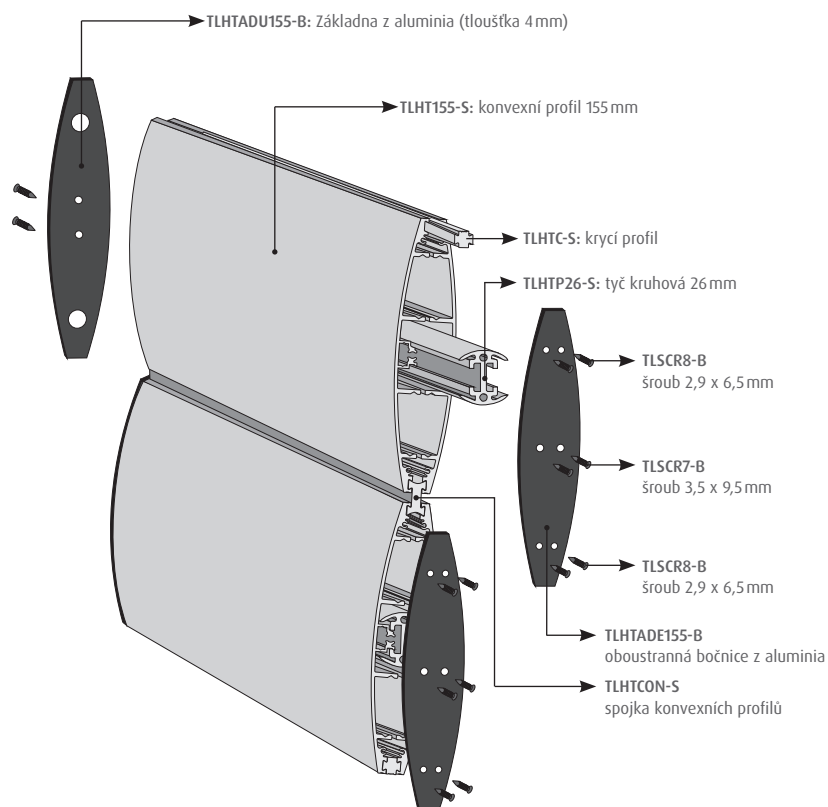

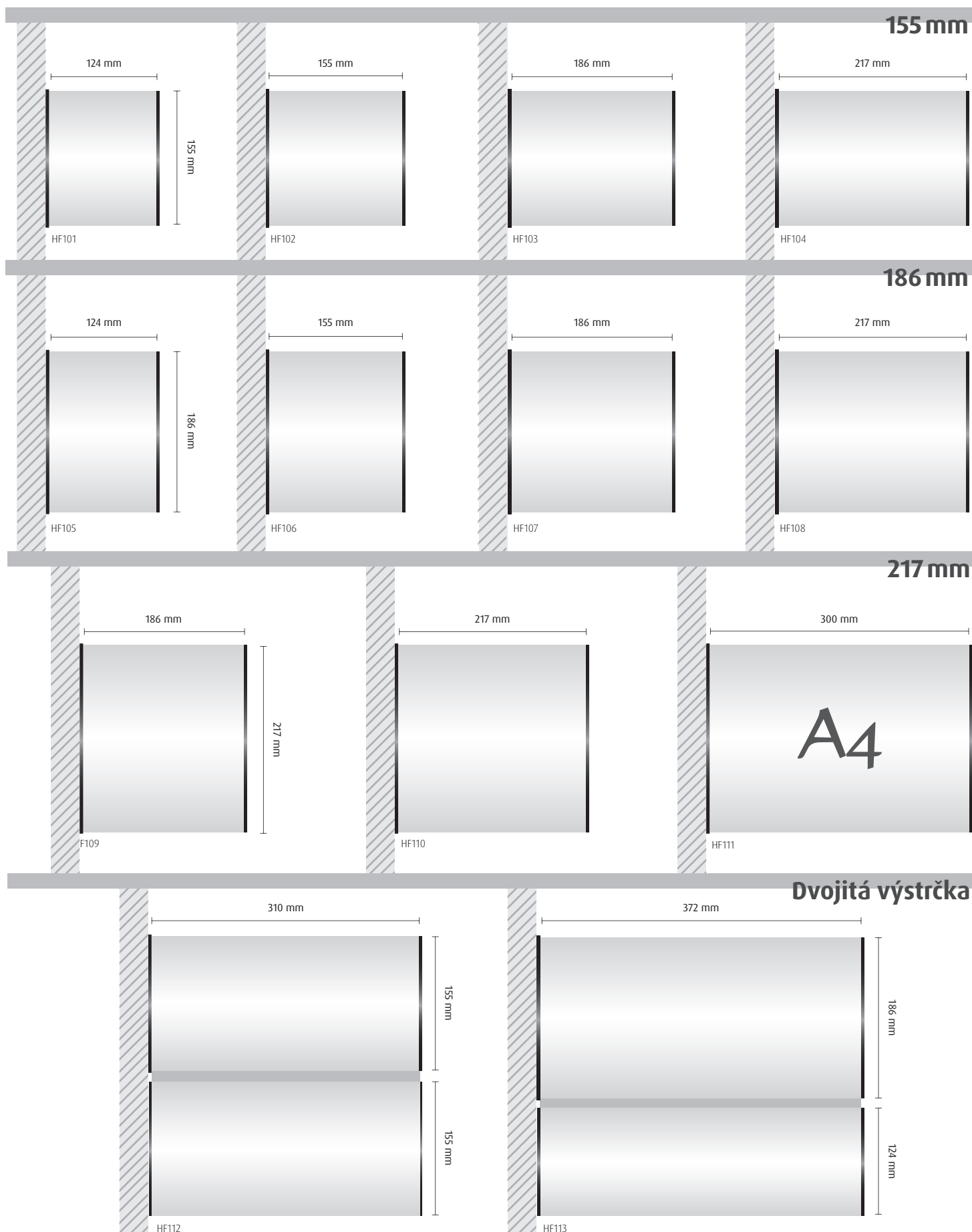

Toto je pouze výběr z nekonečné řady kombinací, které systém Hi-Tech nabízí.

Montáž

Spojte dva konvexní profily tyčí TLHTP26. Nahoru zasuňte závěsný systém TLOPH. Použijte krycí profil TLHTC k uzavření mezer nahoře a dole. Uzavřete závěsné značení oboustrannou aluminiovou koncovkou. Spojovacím profilem TLHTCON můžete závěsné značení rozšiřovat.

Slouží pro identifikaci místností, seznamy, směrové ukazatele a mnoho dalších...

Tento typ zavěšení odpovídá předpisům pro veřejné budovy.

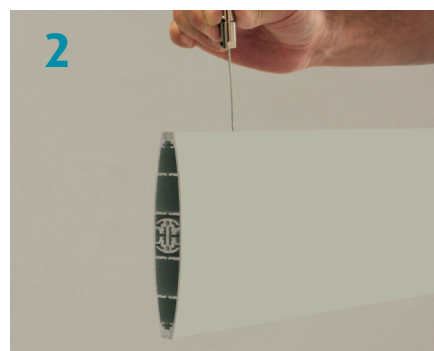

GRAFIKA
Řezaná grafika
Sítotisk
Digitální potisk
UV tisk

MOŽNOSTI INSTALACE
Zavěšení
Šrouby (TLŠROUB_HM)

řez závěsným systémem

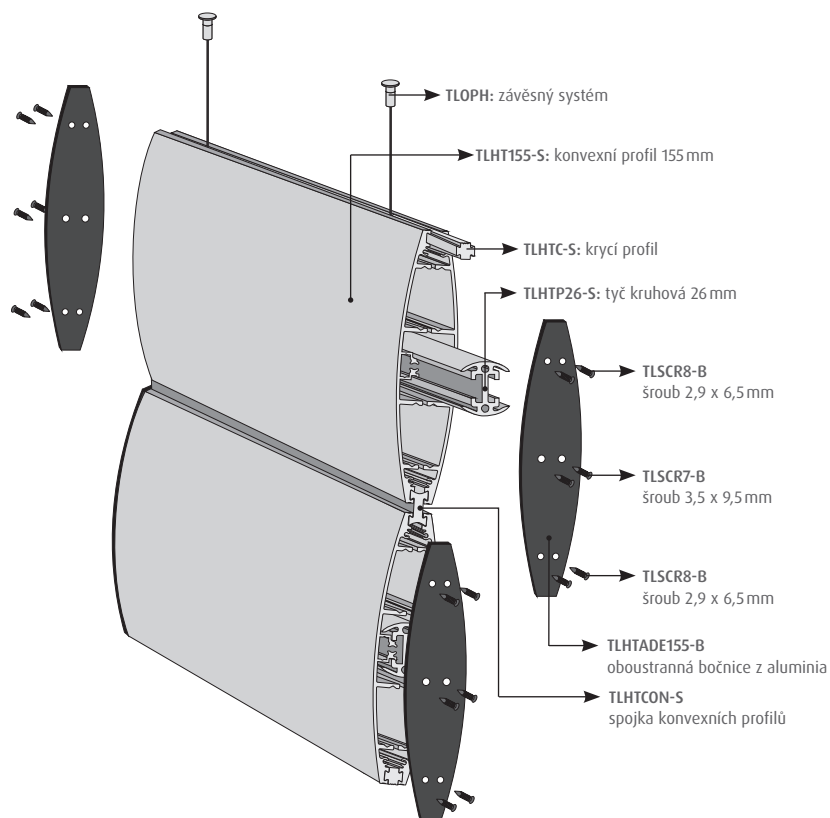
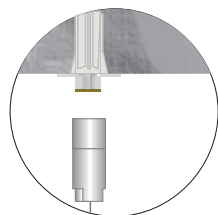

Závěsné značení

124 mm

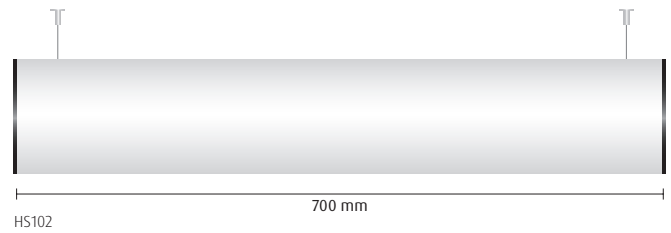
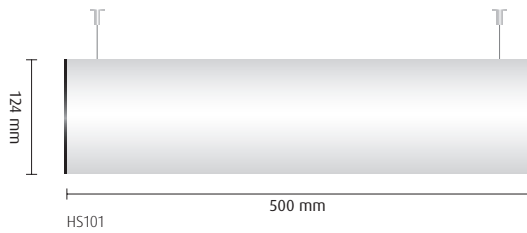

155 mm

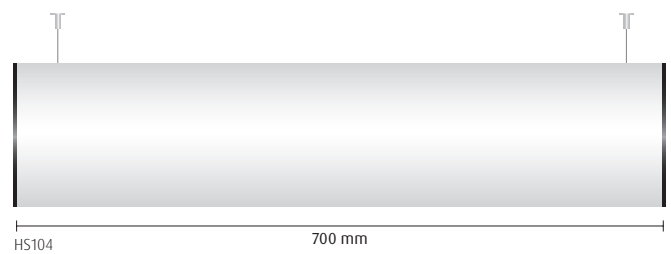
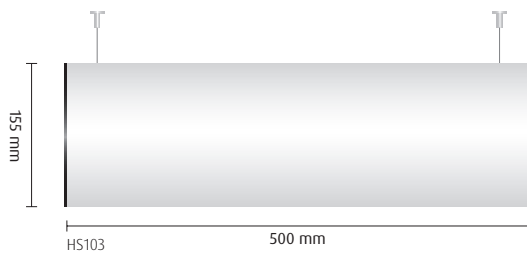

186 mm

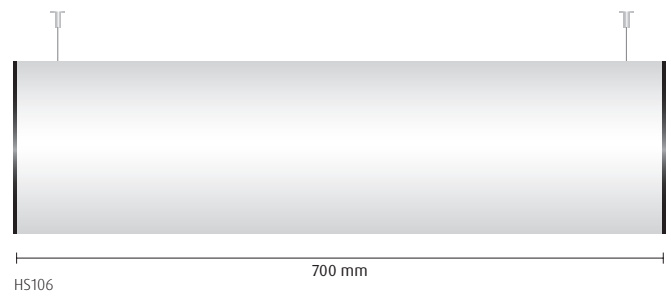
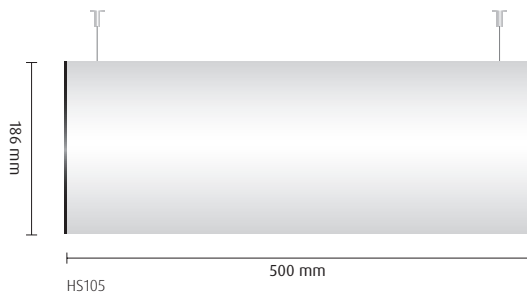

217 mm

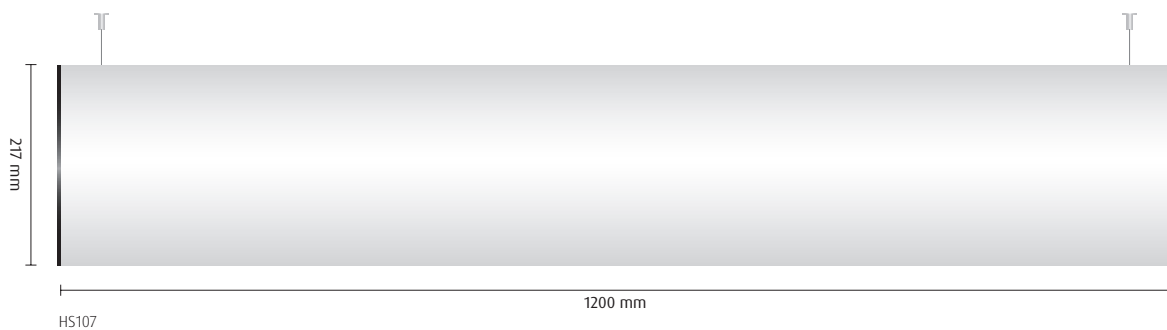

Double suspension

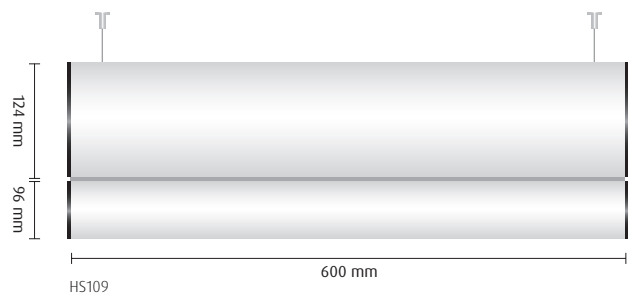
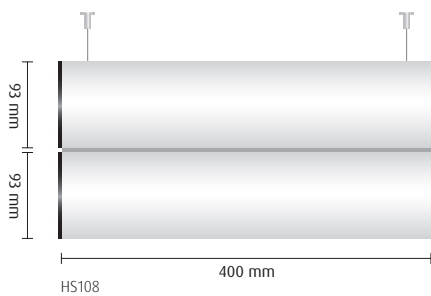

Nemůžete najít, co hledáte? Kontaktujte nás, pomůžeme vám najít řešení!

Montáž

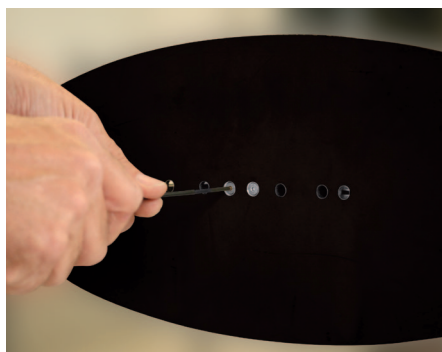

Upevněte tyč TLHTP26 k eliptické základně šrouby TLSCR1.

Nasuňte zvolené konvexní profily na tyč a krycím profilem TLHTC uzavřete mezery na obou bocích.

Oboustranný totem uzavřete aluminium koncovkou a šrouby TLSCR7/(8x).

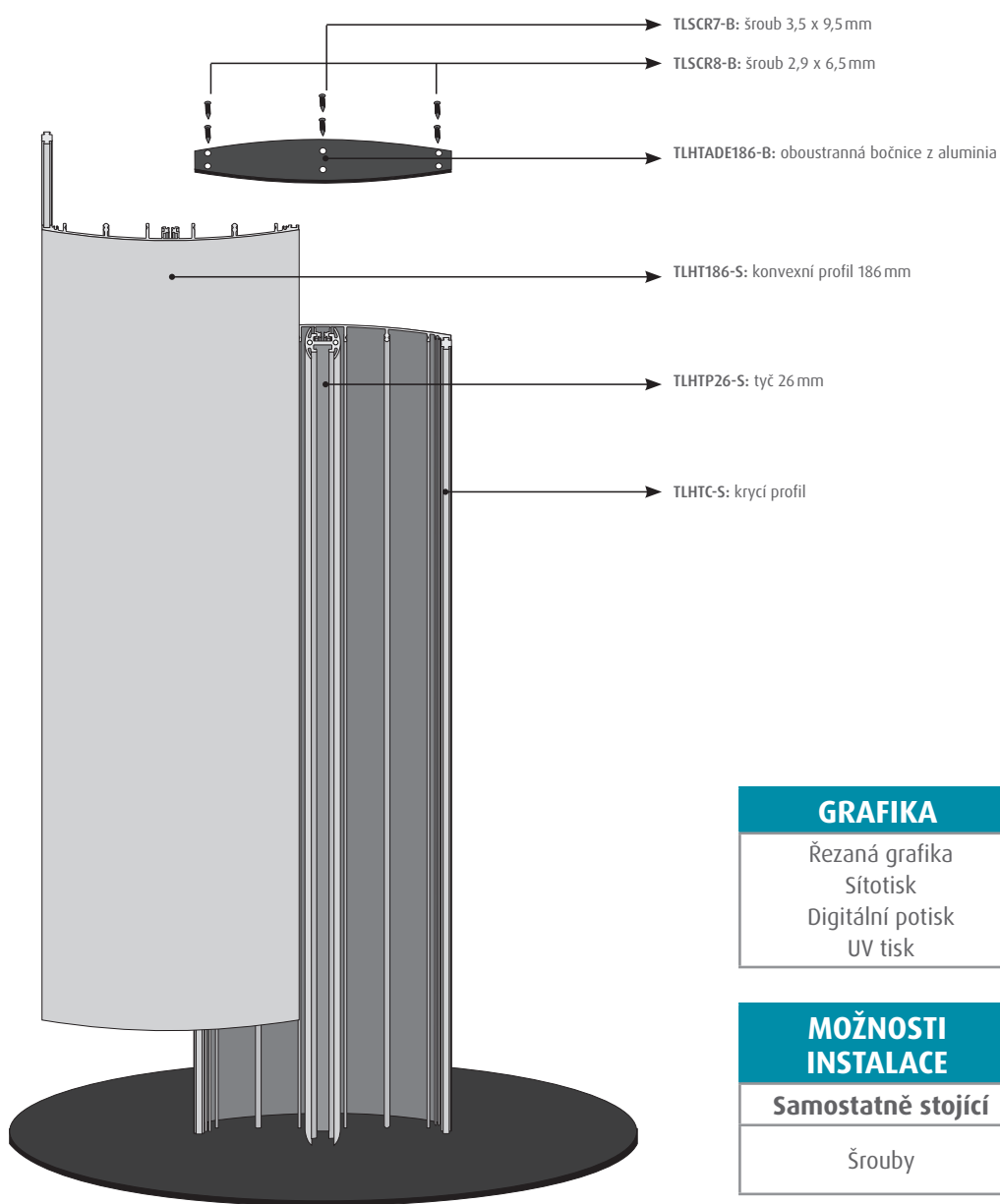

Hi-Tech

Ukázky

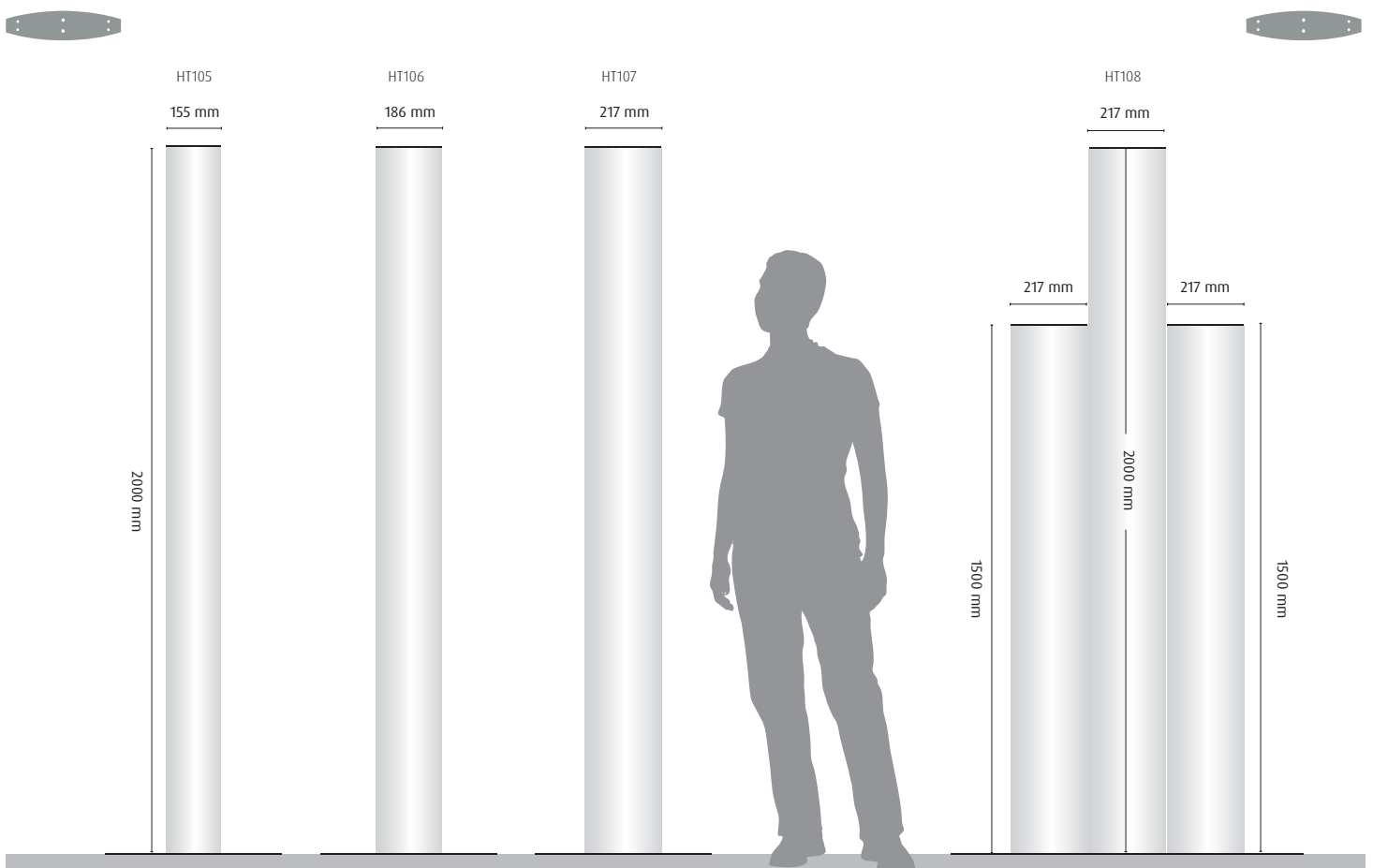
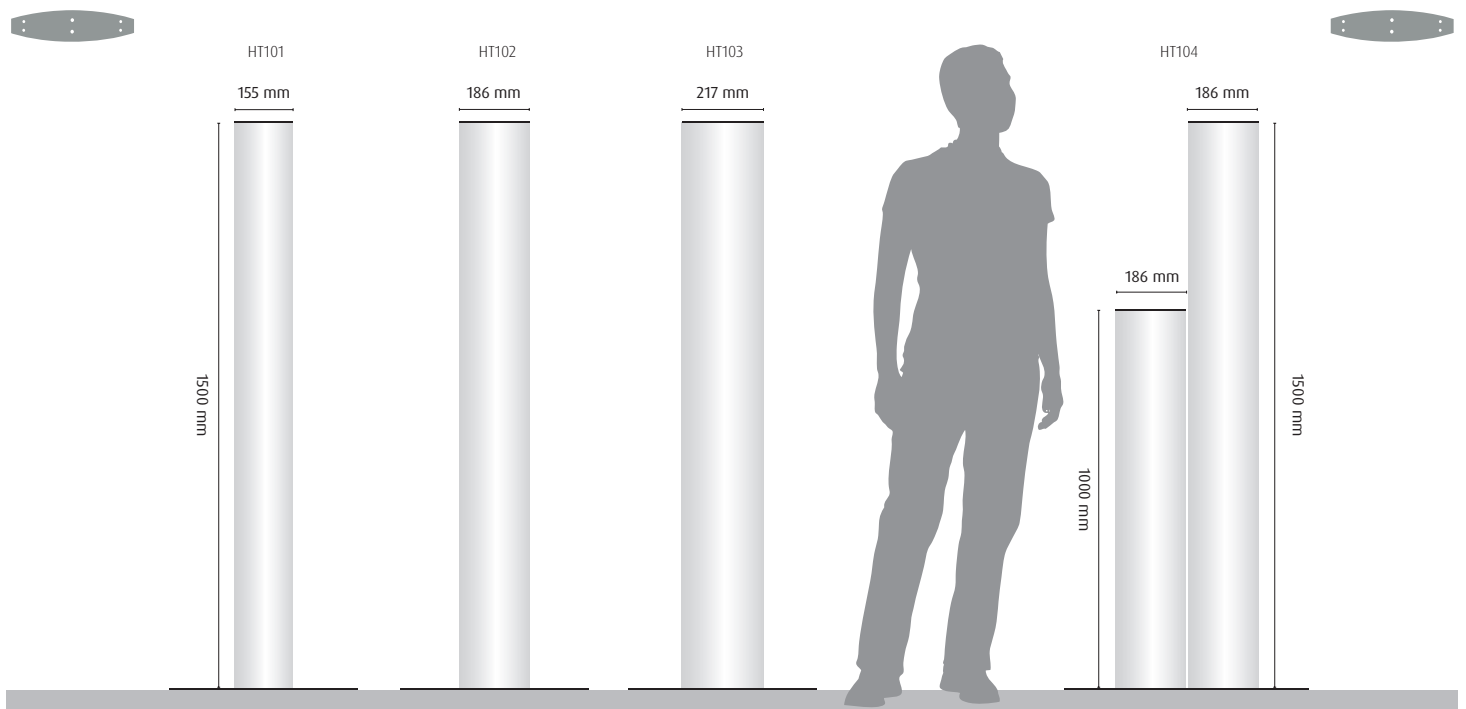

Toto je pouze výběr z nekonečné řady kombinací, které systém Hi-Tech nabízí.

Montáž

Základní konvexní profil zasunete do upevněného profilu TLHTFIX (anti-vandal). Základní profil nyní můžete na obou stranách rozšířit některým ze tří zásuvných profilů v designu: kolmý, kruhový a eliptický. Uzavřete odpovídající plastovou koncovkou (kolmá 93 až 248 mm, kruhová a eliptická 93 až 297 mm).

Ideální pro osobní značení, identifikaci místností, směrové ukazatele, bezpečnostní značení a mnoho dalších...

rozměry zásuvné grafiky

profil	šířka	tloušťka
TLHT93	88 mm	1,75 mm max.
TLHT124	121 mm	
TLHT155	151 mm	
TLHT186	181 mm	
TLHT217	212 mm	
TLHT248	243 mm	

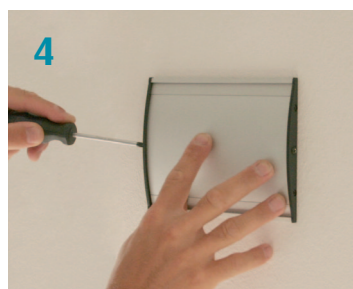
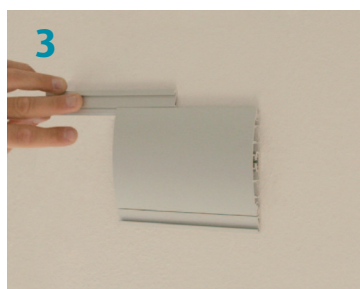
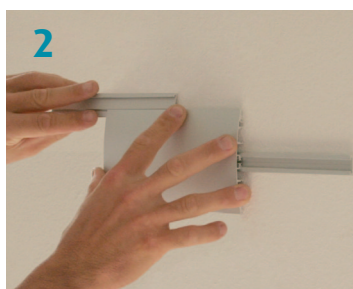
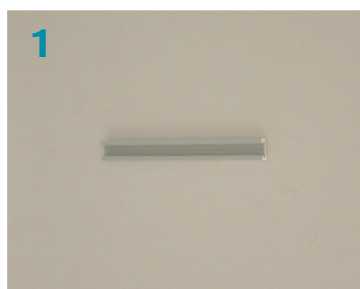

GRAFIKA

Potíštěný papír + fólie
Potíštěný plast
Laserem/mechanicky gravírovaný plast
Akrylát
Digitální tisk

MOŽNOSTI INSTALACE

Na stěnu

- 1 Šrouby (TLŠROUB_HM)
- 2 Lepicí páska (At01)
- 3 Lepidlo (Ag01)

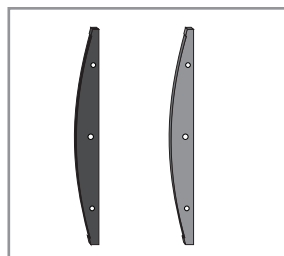

- ✓ Profil pro anti-vandal úpravu
- ✓ Snadná montáž

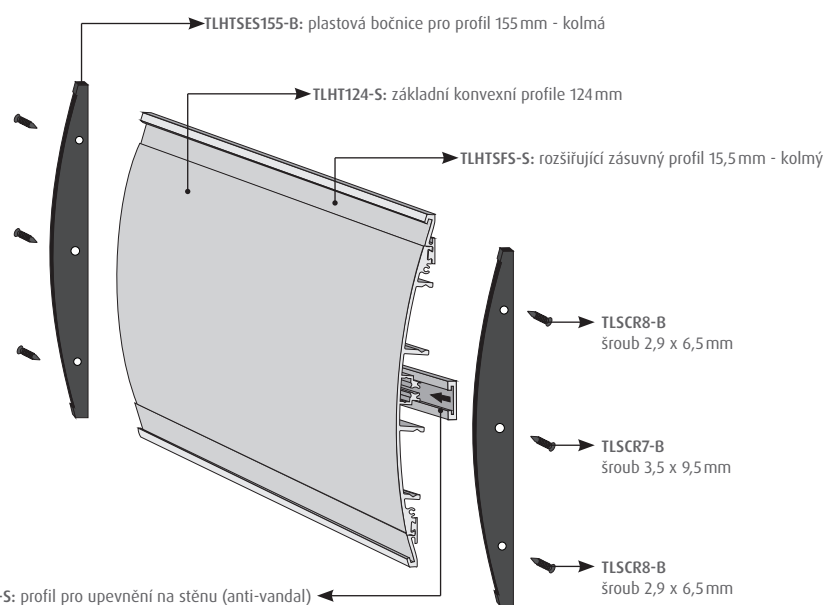

Bočnice pro rozšiřující zásuvné profily:

- černá (TLHTSES...-B. Použijte šrouby TLSCR...-B)
- šedá (TLHTSES...-S. Použijte šrouby TLSCR...-S)

Kontaktujte svého distributora pro jiné barvy.

Nástěnné značení

93 mm

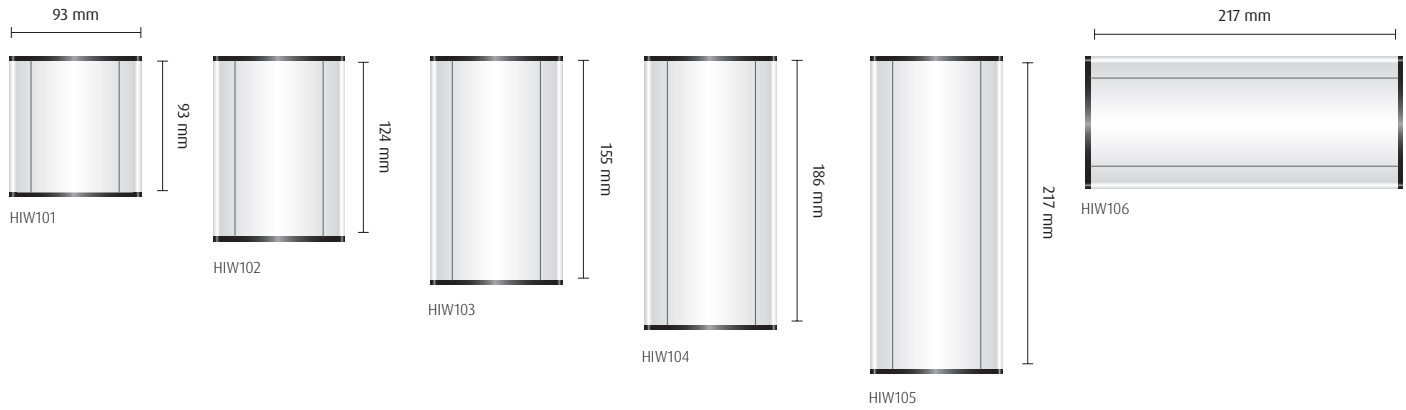

124 mm



155 mm

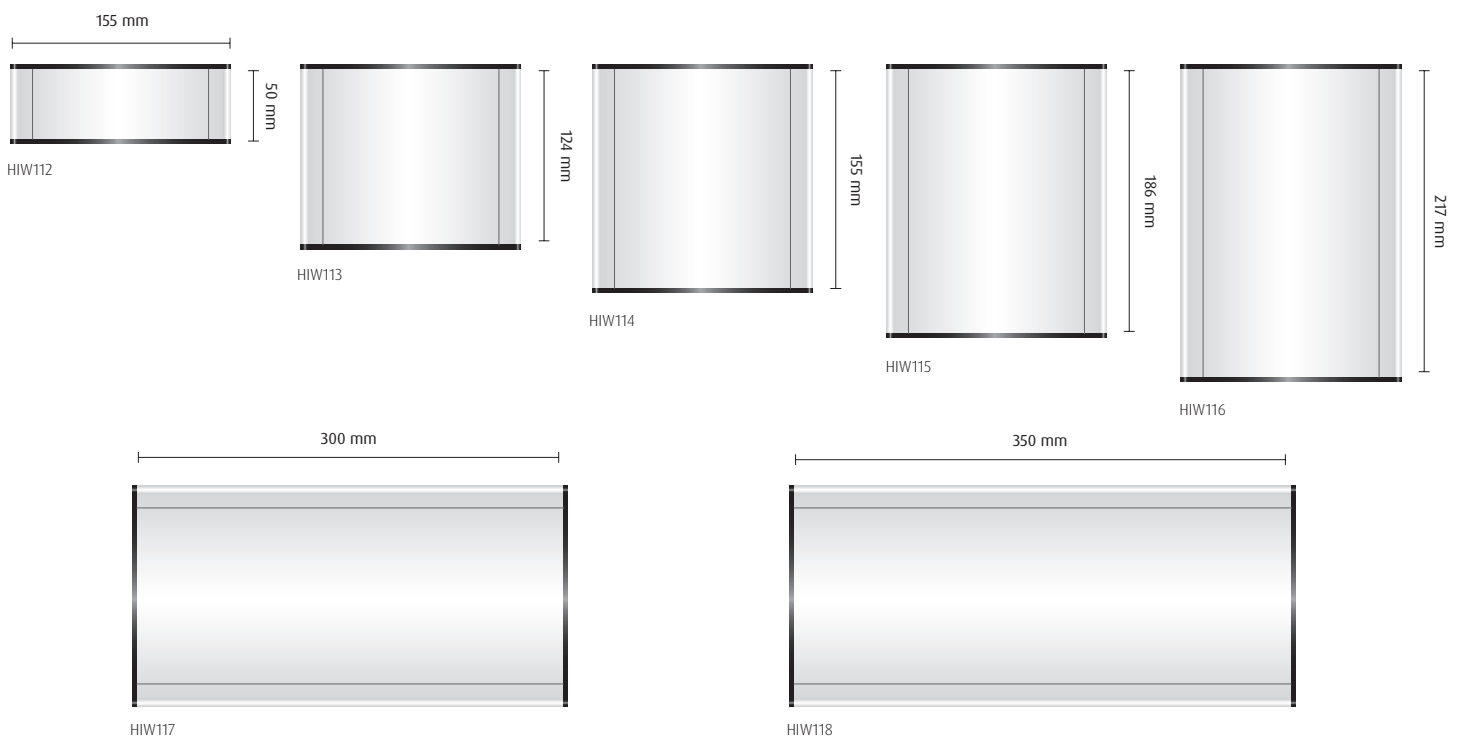

Nemůžete najít, co hledáte? Kontaktujte nás, pomůžeme vám najít řešení!

186 mm



217 mm

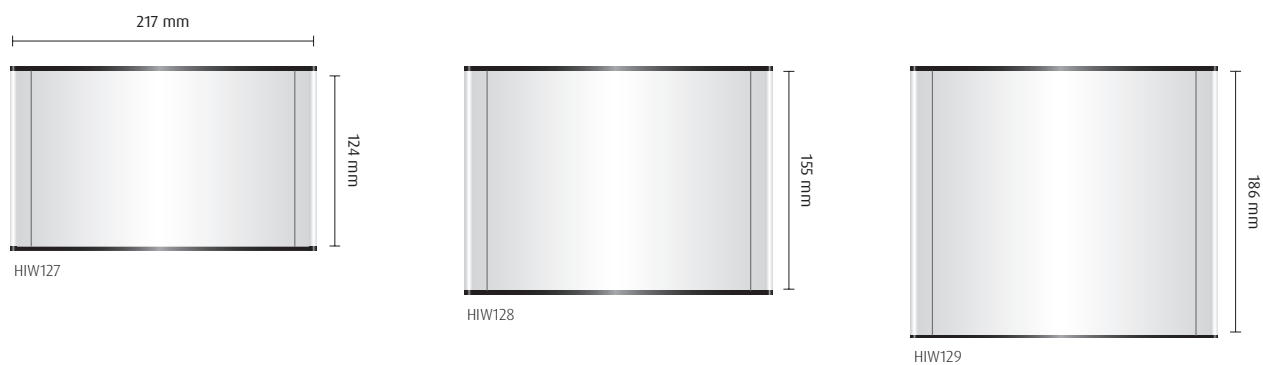

Toto je pouze výběr z nekonečné řady kombinací, které systém Hi-Tech nabízí.

Nástěnné značení

217 mm

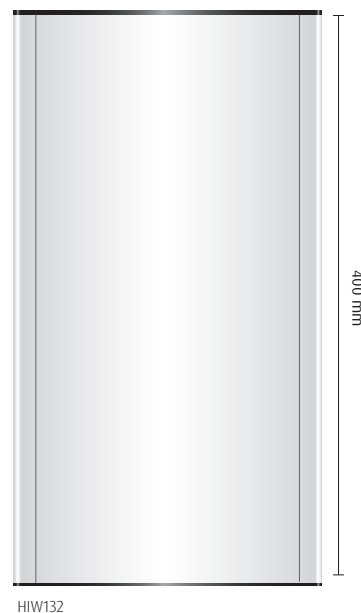
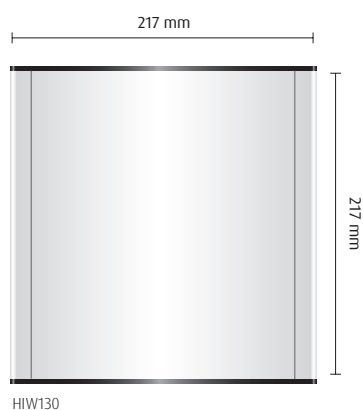

248 mm

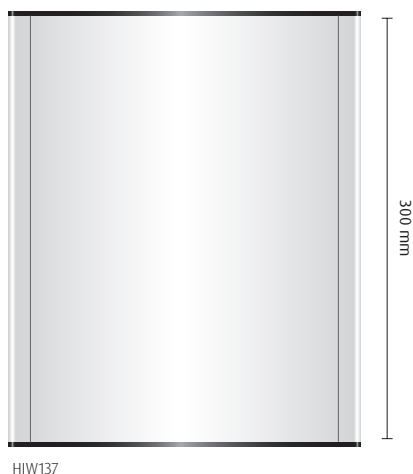
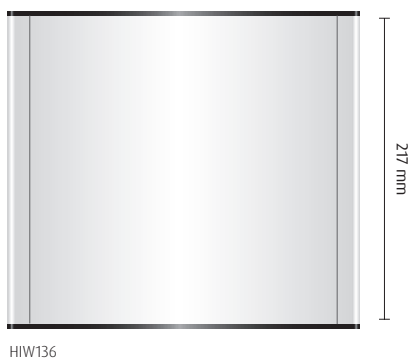
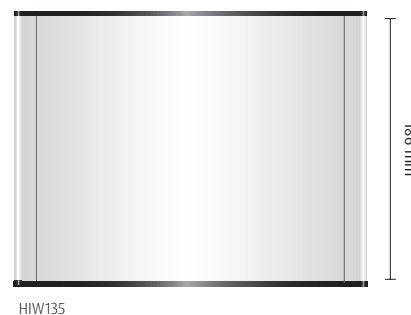
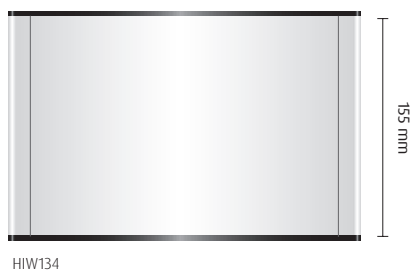
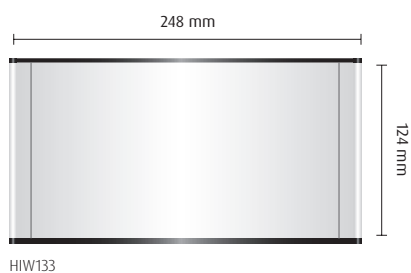

Montáž

Z konvexního profilu TLHT217 a rozšiřujících zásuvných profilů TLHTSFRA3 nebo TLHTSFEA3 (kruhové nebo eliptické zakončení) můžete vytvořit zásuvné značení formátu A3 (šířka 297mm, délka volitelná). Boky uzavřete plastovými bočnicemi. Snadná montáž.

Elegantní, ale velmi jednoduchý systém značení. Ideální pro značení, které se v čase mění. Vloženou grafiku lze kdykoli vyměnit (celou nebo její část) při zachování rámu.

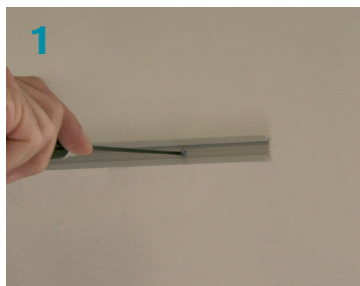

rozměry zásuvné grafiky		
profil	šířka	tloušťka
TLHT297	294 mm	1,75 mm max.

GRAFIKA

- Potištěný papír + fólie
- Potištěný plast
- Laserem/mechanicky gravírovaný plast
- Akrylát
- Digitální tisk

MOŽNOSTI INSTALACE

Na stěnu

- Šrouby (TLŠROUB_HM)
- Lepicí páska (At01)
- Lepidlo (Ag01)



- ✓ Profil pro anti-vandal úpravu
- ✓ Snadná montáž

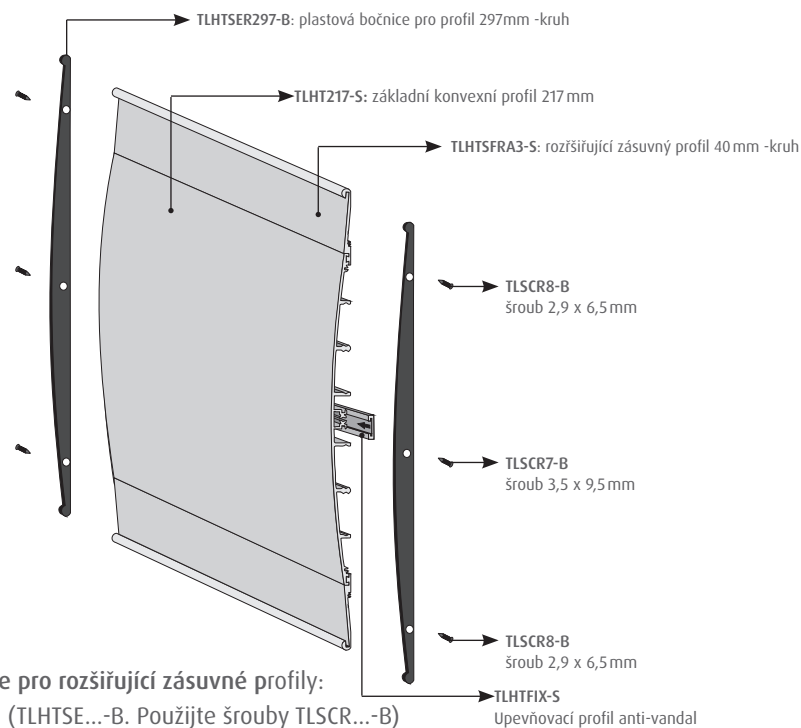

Bočnice pro rozšiřující zásuvné profily:

- černá (TLHTSE...-B. Použijte šrouby TLSCR...-B)
- šedá (TLHTSE...-S. Použijte šrouby TLSCR...-S)

Kontaktujte svého distributora pro jiné barvy.

Nástěnné značení

297 mm

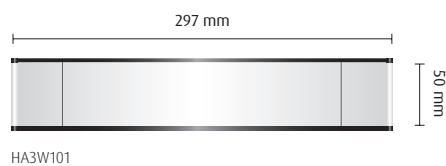

HA3W101



HA3W102



HA3W103



HA3W104



HA3W105

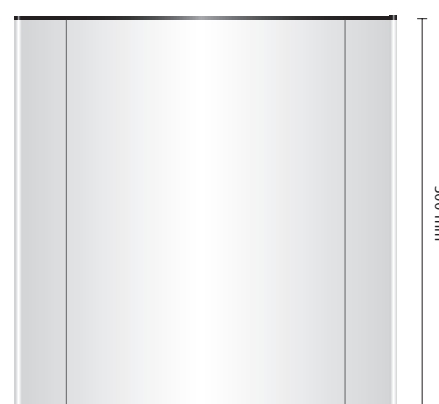

HA3W106



HA3W107

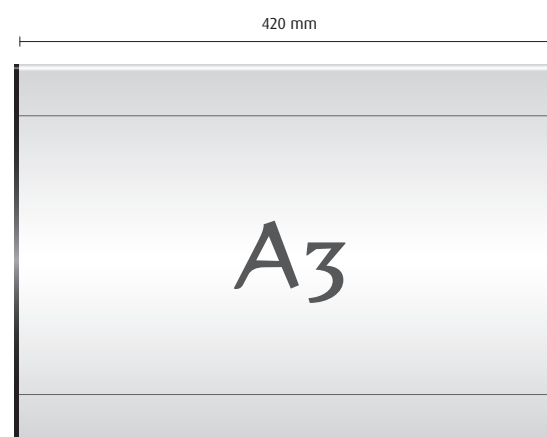

HA3W108

Nemůžete najít, co hledáte? Kontaktujte nás, pomůžeme vám najít řešení!

Montáž

Konvexní aluminiové profily se nejprve rozšíří zvolenými zásuvnými profily a pak jednoduše "zaklapnou" do TLCLI klipů, které byly předtím, upraveny na délku a zasunuty do bočních aluminiových rámců TLHTSF.

Řešení zamezující odčizení (anti-theft): blokační plastový pin se zasune do TLCLI klipu.

Slouží pro rozsáhlejší identifikaci místností, seznamy, směrové ukazatele a mnoho dalších....

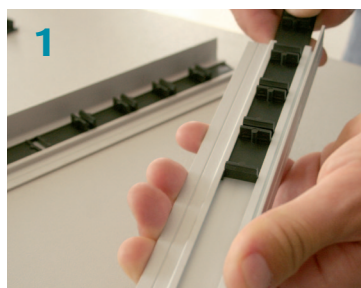

✓ Anti-theft

GRAFIKA

Potištěný papír + fólie
 Potištěný plast
 Laserem/mechanicky
 gravírovaný plast
 Akrylát
 Digitální tisk

MOŽNOSTI INSTALACE

Na stěnu

- 1 Šrouby (TLŠROUB_HM)
- 2 Lepicí páska (At01)
- 3 Lepidlo (Ag01)

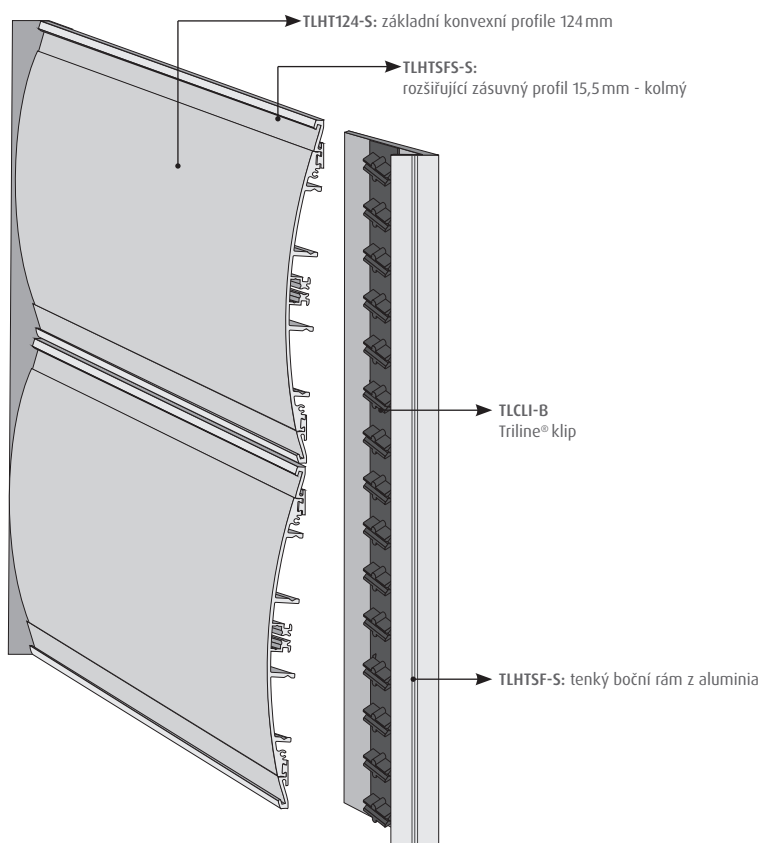

Víceřádkové systémy

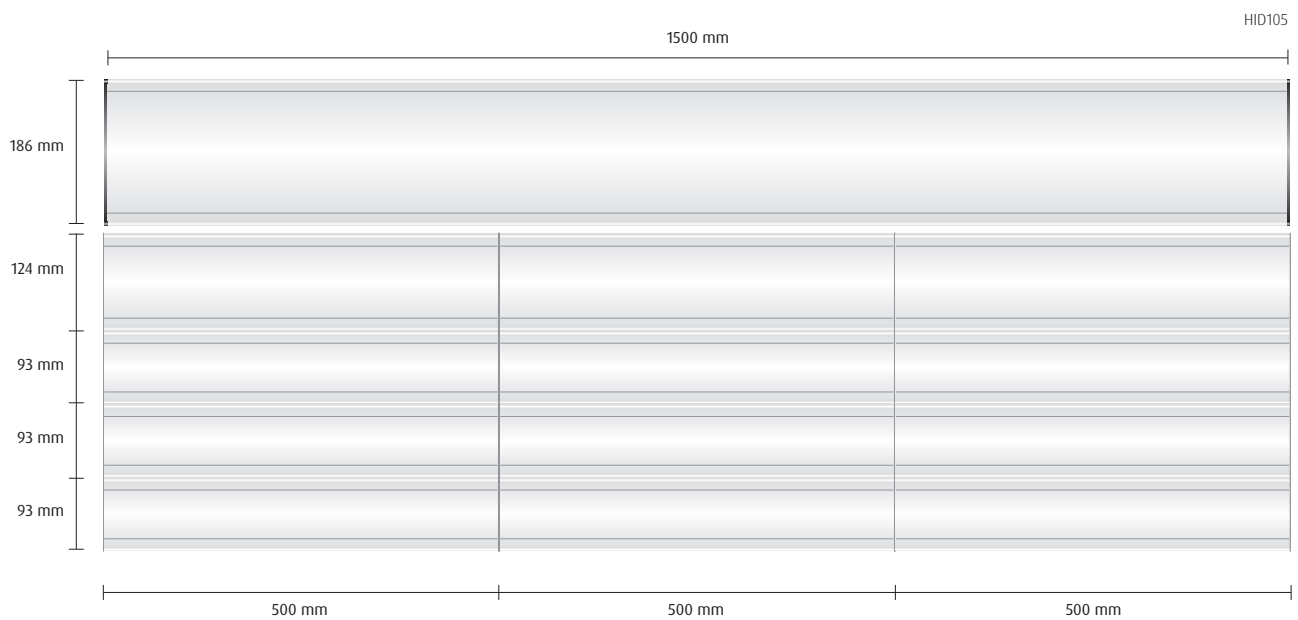
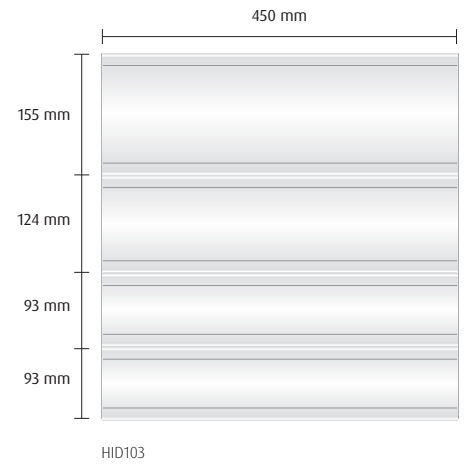
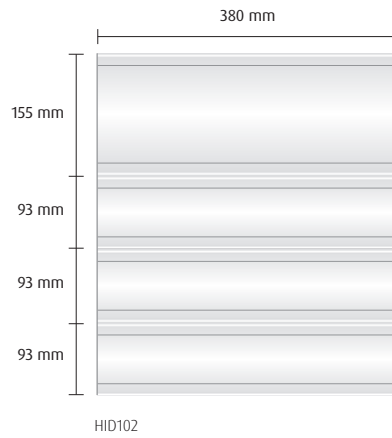
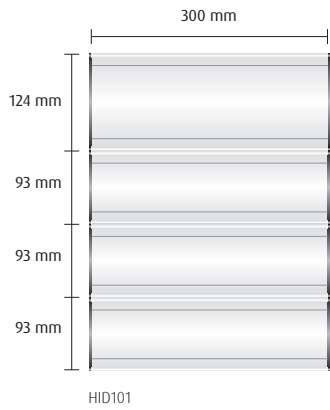

Toto je pouze výběr z nekonečné řady kombinací, které systém Hi-Tech nabízí.

Montáž

Upevněte tyč TLHTP26 k aluminiové základně TLHTADU (tloušťka 4 mm) šrouby TLSCR1, pak základnu upevněte na stěnu 2 šrouby. Nasuňte základní konvexní profil na tyč. Zasuňte rozšiřující zásuvný profil TLHTSF do základního profilu. Výstrčka je dokončena příslušnou oboustrannou 2 mm aluminiovou koncovkou (93 až 297 mm) fixovanou šrouby.

Výstrčku můžete rozšířit oboustrannou spojkou TLHTCD (v designu odpovídajícím rozšiřujícím profilům: kolmý, kruhový nebo eliptický).

Slouží pro identifikaci místností, seznamy, směrové ukazatele a mnoho dalších....

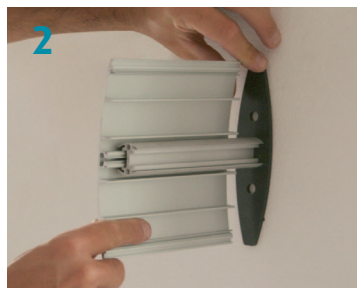

rozměry zásuvné grafiky

profil	šířka	tloušťka
TLHT93	88 mm	1,75 mm max.
TLHT124	121 mm	
TLHT155	151 mm	
TLHT186	181 mm	
TLHT217	212 mm	
TLHT248	243 mm	
TLHT297	294 mm	

GRAFIKA

Potíštěný papír + fólie
Potíštěný plast
Laserem/mechanicky
gravírovaný plast
Akrylát
Digitální tisk

MOŽNOSTI INSTALACE

Výstrčka

Šrouby (TLŠROUB_HM)

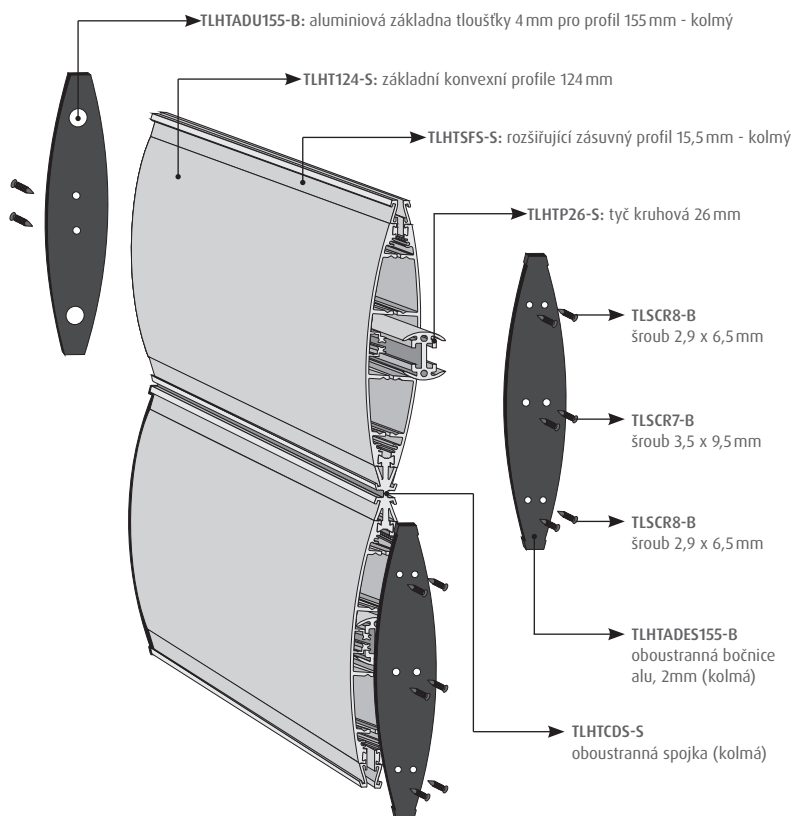

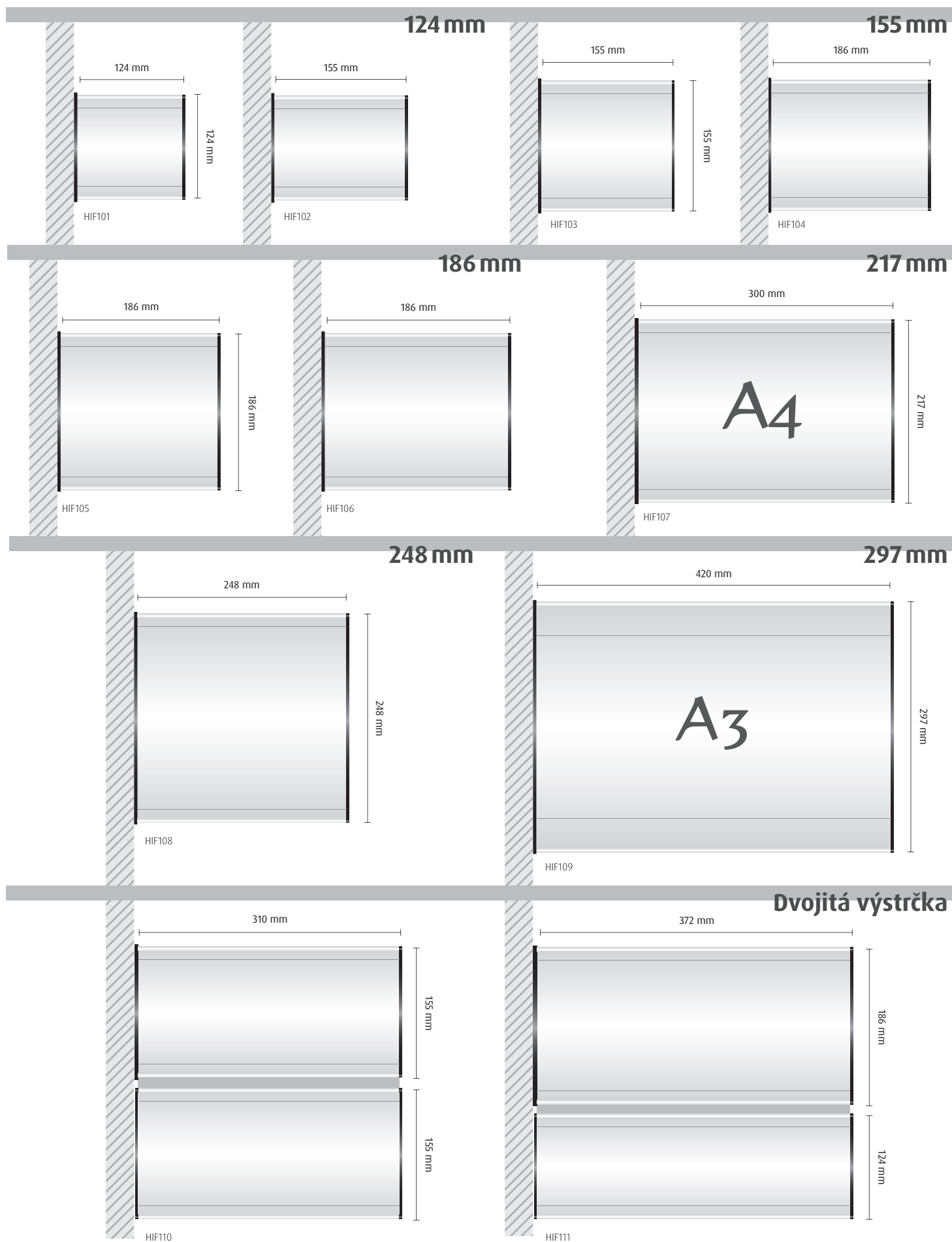

Montáž

Nasuňte dva základní vypouklé profily na tyč TLHTP26. Nahoru a dolů přidejte rozšiřující zásuvný profil TLHTSF podle vaší volby a nasuňte závěsný systém TLOPH. Značení ukončete 2 mm oboustrannými bočnicemi odpovídajícího tvaru a velikosti. Spojkou TLHTCD můžete závěsné značení rozšířit.

Slouží pro identifikaci místností, seznamy, směrové ukazatele a mnoho dalších....

Tento typ zavěšení odpovídá předpisům pro veřejné budovy.



rozměry zásuvné grafiky		
profil	šířka	tloušťka
TLHT93	88 mm	1,75 mm max.
TLHT124	121 mm	
TLHT155	151 mm	
TLHT186	181 mm	
TLHT217	212 mm	
TLHT248	243 mm	
TLHT297	294 mm	

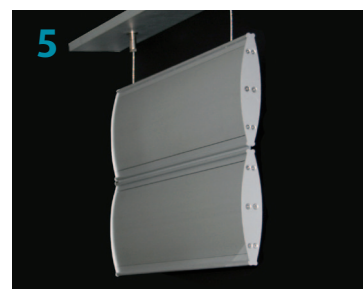

GRAFIKA
Potištěný papír + fólie
Potištěný plast
Laserem/mechanicky gravírovaný plast
Akrylát
Digitální tisk

MOŽNOSTI INSTALACE
Zavěšení
Šrouby (TLŠROUB_HM)

řez závěsným systémem

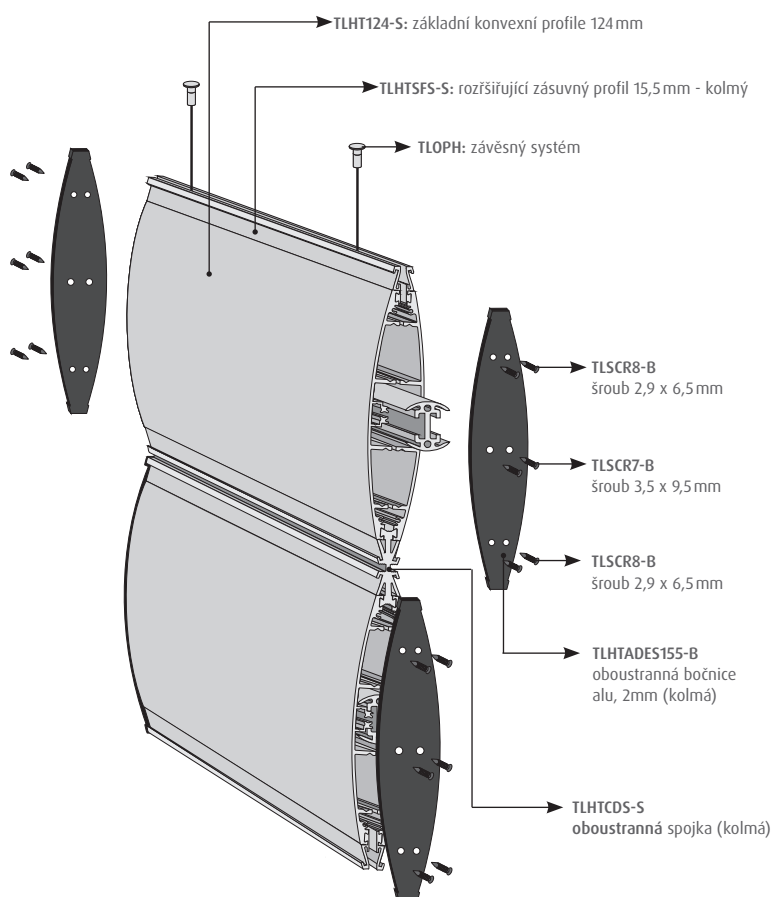
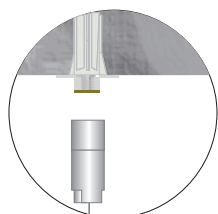

Závěsné značení

155 mm

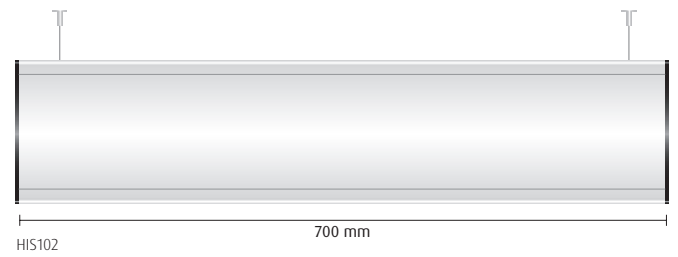
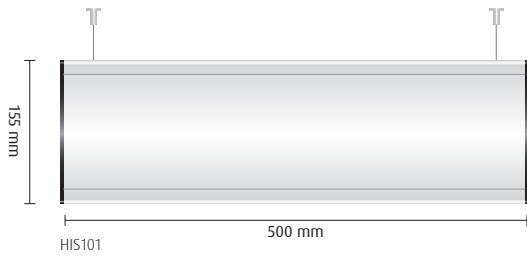

186 mm

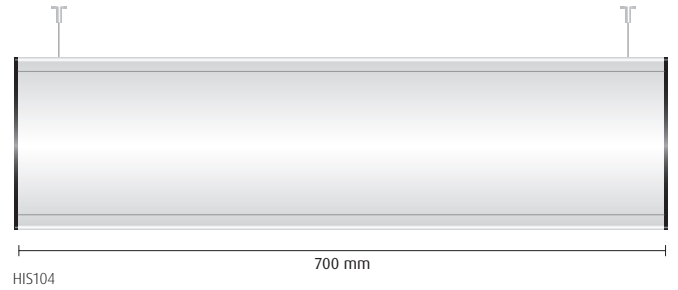
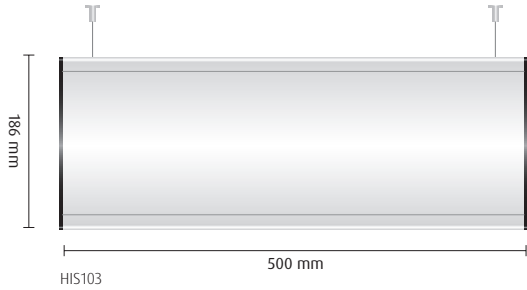

217 mm

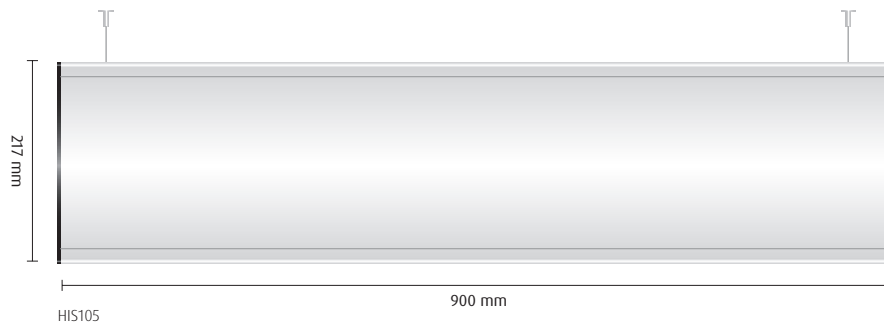

248 mm

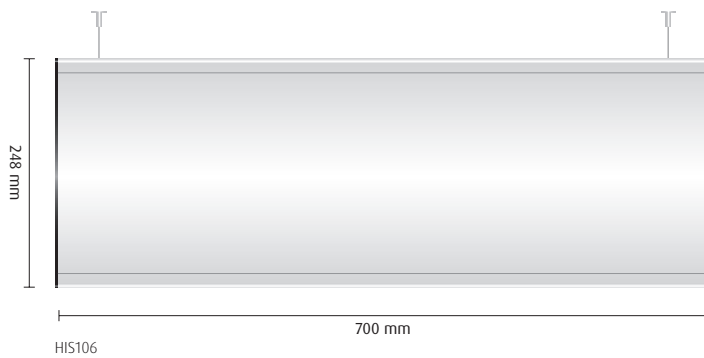

297 mm

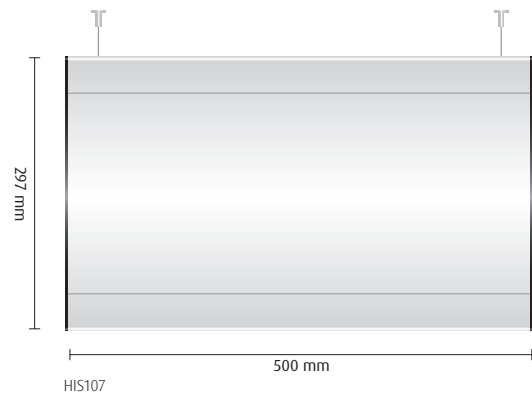

Dvojité závěsné značení

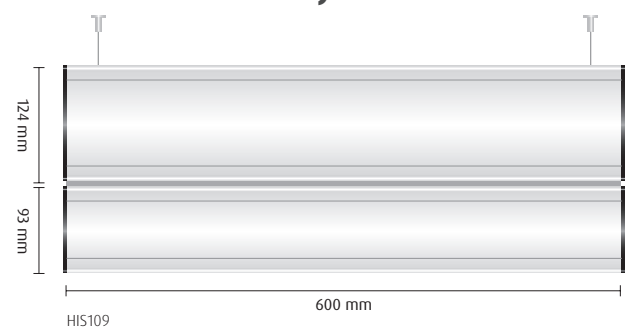
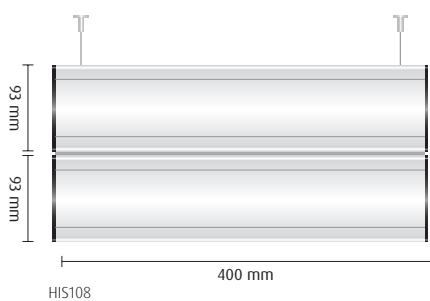

Montáž

Upevněte tři tyče TLHTP26 k trojúhelníkové základně šrouby TLSCR1. Zasuňte zvolené základní konvexní profily do tyčí a poté do základních profilů také vybrané rozšiřující zásuvné profily TLHTSF. Uzavřete trojúhelníkový totém trojúhelníkovou aluminiovou koncovkou (tloušťka 2 mm) pomocí šroubů TLSCR8.



rozměry zásuvné grafiky		
profil	šířka	tloušťka
TLHT93	88 mm	1,75 mm max.
TLHT124	121 mm	
TLHT155	151 mm	
TLHT186	181 mm	
TLHT217	212 mm	
TLHT248	243 mm	
TLHT297	294 mm	

GRAFIKA
Potištěný papír + fólie
Potištěný plast
Laserem/mechanicky gravírovaný plast
Akrylát
Digitální tisk

MOŽNOSTI INSTALACE
Samostatně stojící
Šrouby

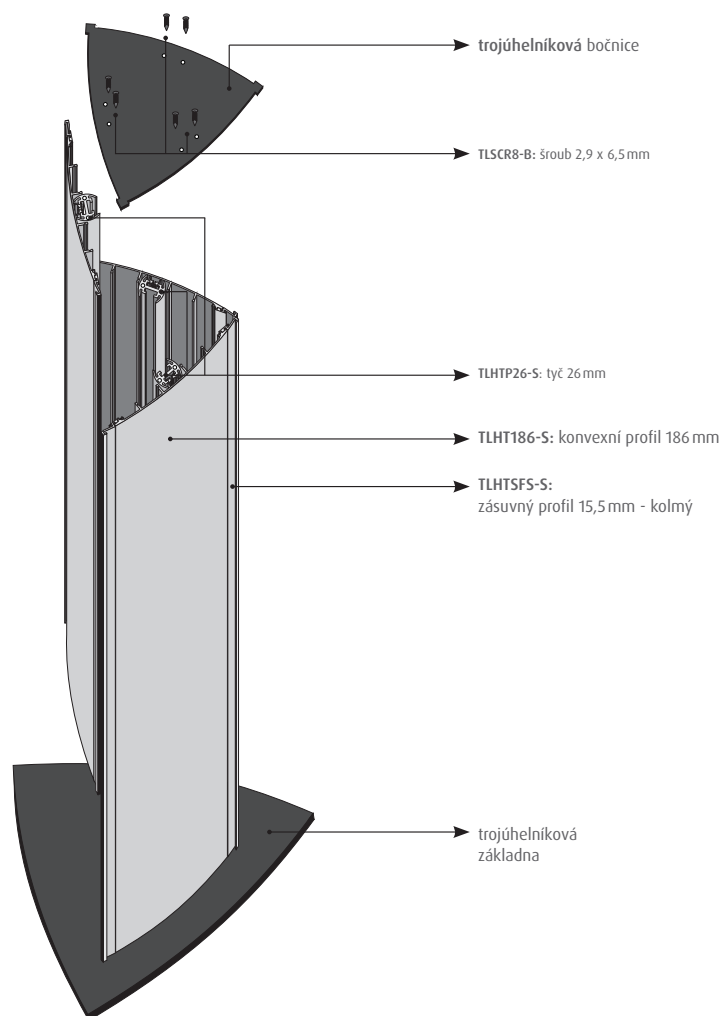

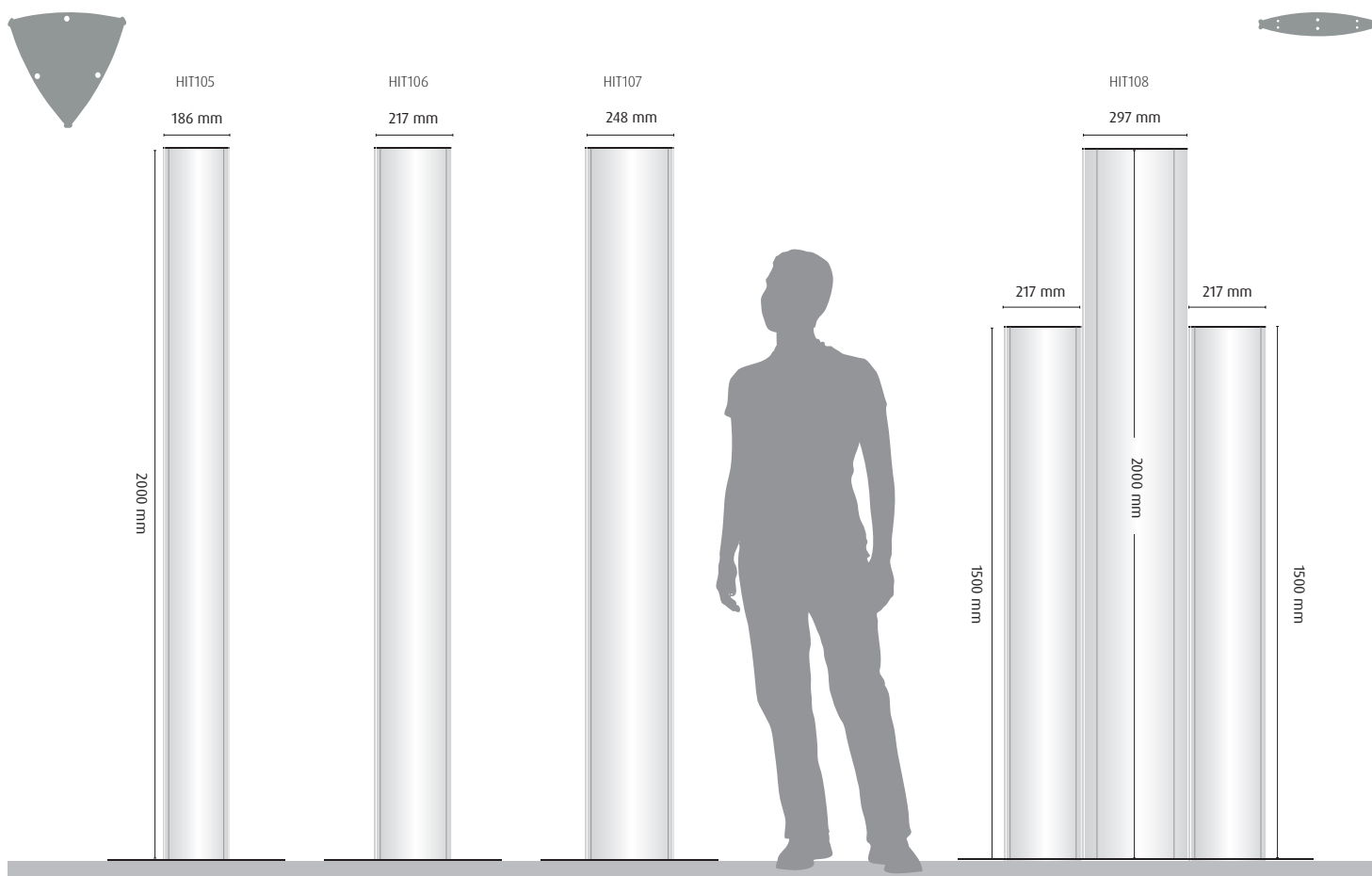
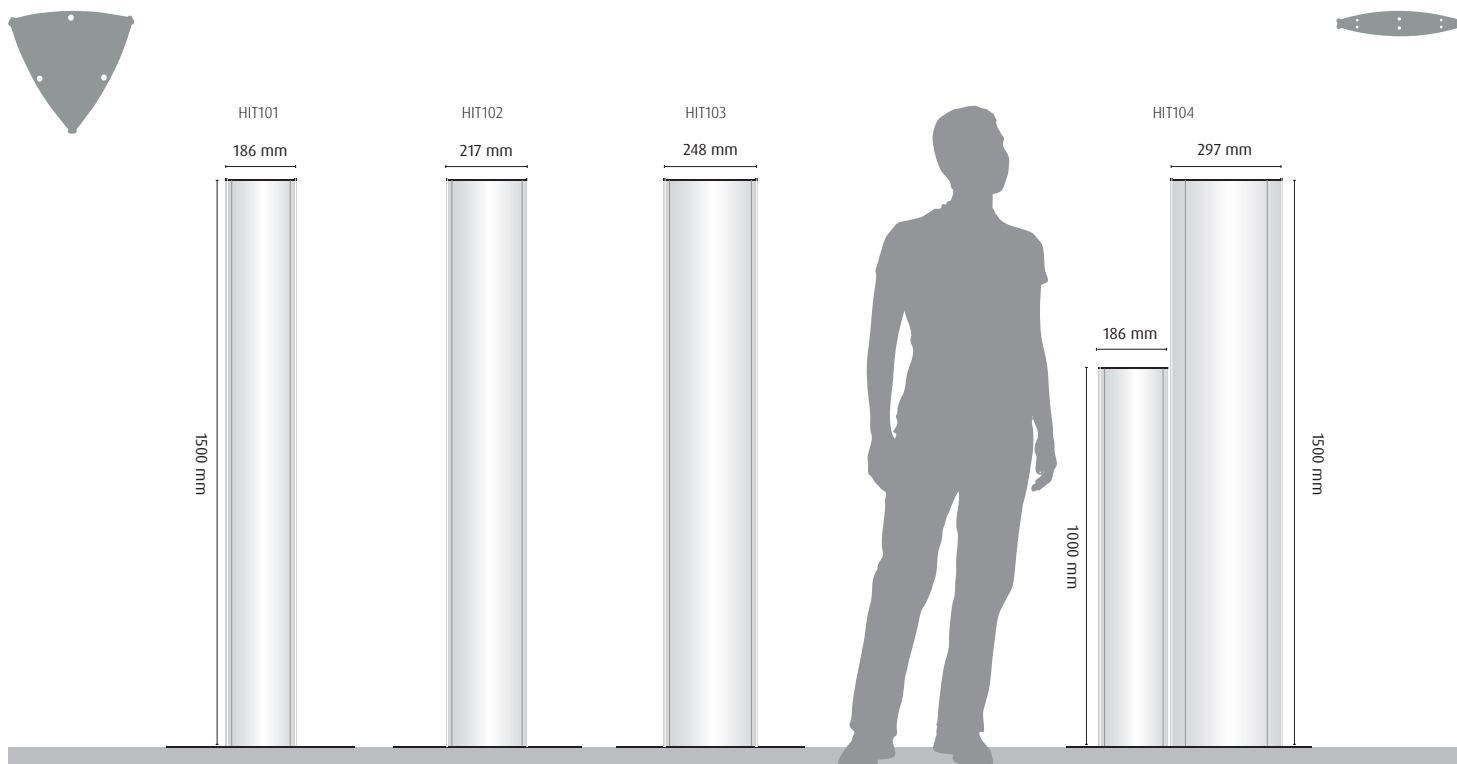

Nemůžete najít, co hledáte? Kontaktujte nás, pomůžeme vám najít řešení!

Montáž

Konvexní aluminiové profily se jednoduše "zaklapnou" do TLCLI klipů, které byly předtím, upraveny na délku a zasunuty do bočních aluminiových rámců. Můžete v nich vytvořit libovolnou kombinaci plochých i vypouklých profilů z celé palety Triline® (základních i s rozšiřujícím profilem). Grafika umožňuje kombinaci pevných částí s výměnnými.

Slouží pro rozsáhlou identifikaci místností, seznamy, směrové ukazatele a mnoho dalších...

Řešení zamezující odcizení (anti-theft): blokační plastový pin se zasune do TLCLI klipu.

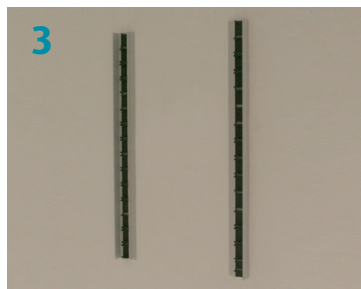
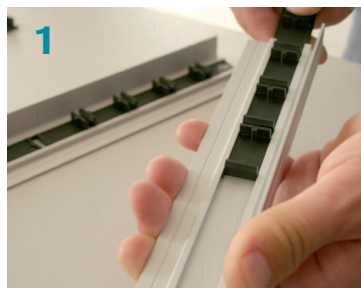

GRAFIKA

Řezaná grafika
Sítotisk
digitální potisk profilů
UV tisk
Potištěný papír + fólie
Potištěný plast
Laserem/mechanicky
gravírovaný plast
Akrylát
Digitální tisk

MOŽNOSTI INSTALACE

Na stěnu

- 1 Šrouby (TLŠROUB_HM)
- 2 Lepicí páska (At01)
- 3 Lepidlo (Ag01)

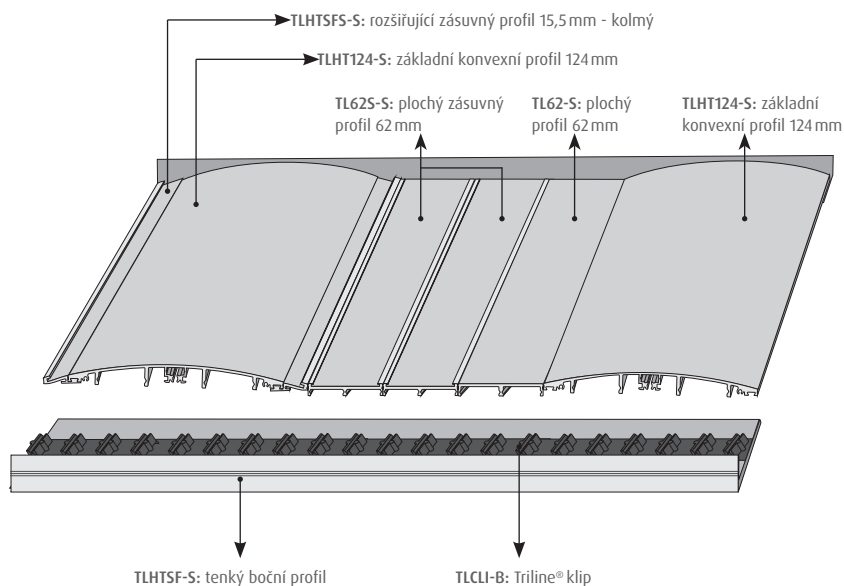

Kombinované sestavy

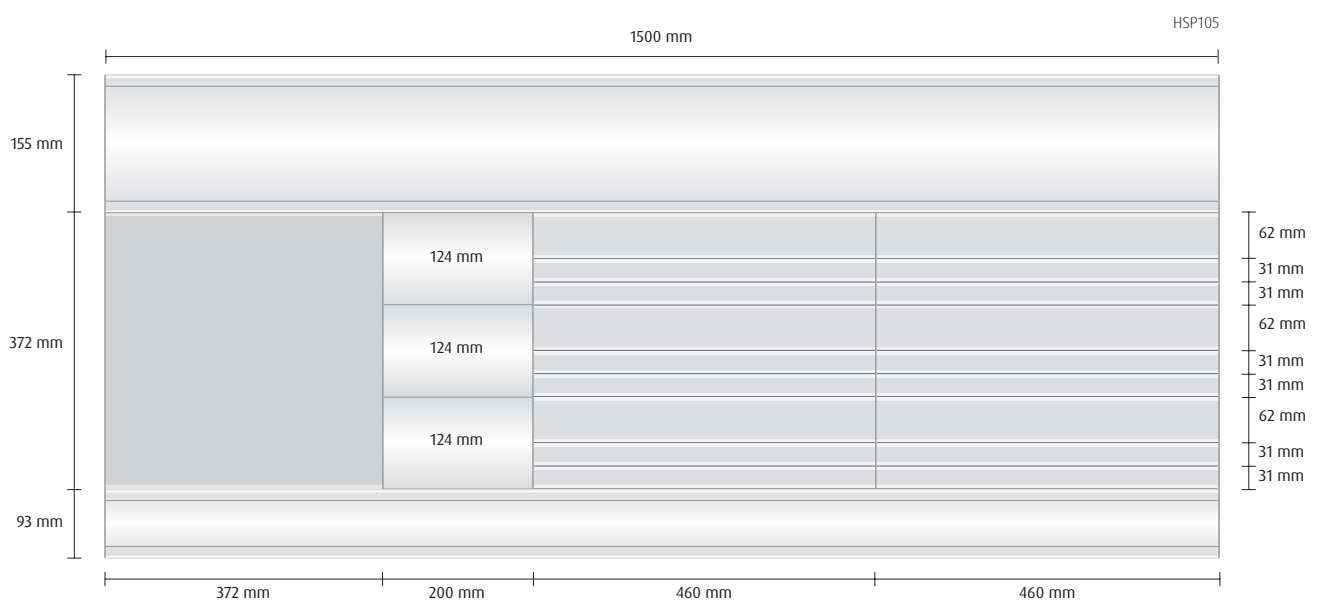
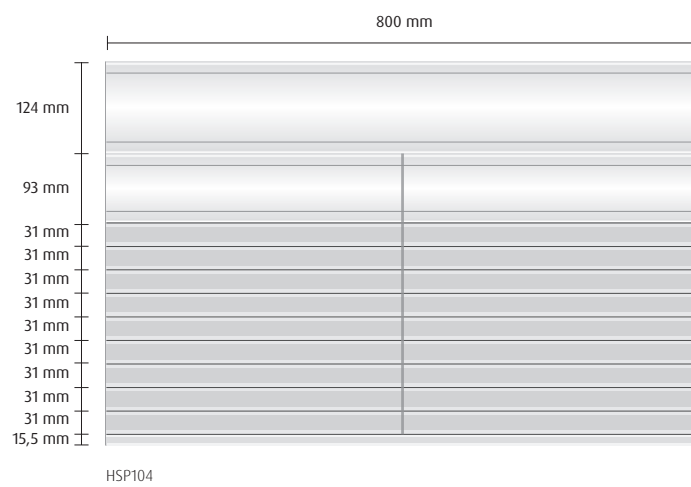
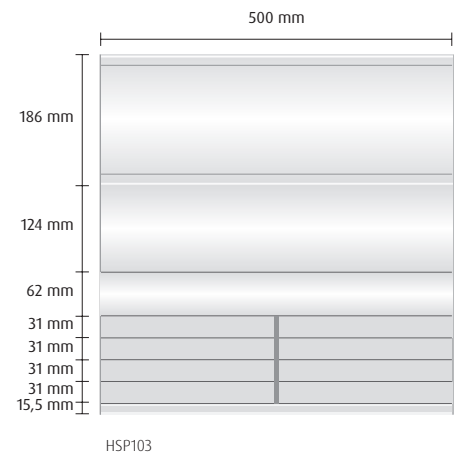
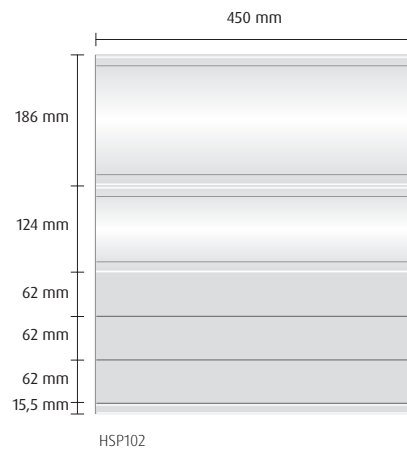
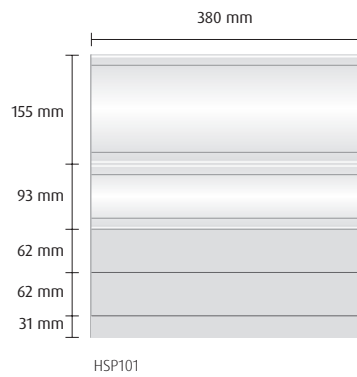

Toto je pouze výběr z nekonečné řady kombinací, které systém Hi-Tech nabízí.

Montáž

Bezpečnostní značení musí být navrženo a vyrobeno v souladu s požadavky a vlastnostmi prostředí, pro které je koncipováno.

Piktogramy a symboly musí být jasné, srozumitelné a svými rozměry odpovídat architektonickým i požadavkům a bezpečnostním předpisům.



TYPY ZNAČENÍ:

- ZÁKAZY
- STAV NOUZE
- AKUTNÍ NEBEZPEČÍ
- UPOZORNĚNÍ
- PREVENCE



GRAFIKA

Řezaná grafika
Digitální tisk a potisk
Gravírování
laserem/mechanicky
Braillovo písmo
Sítotisk

Na další straně najdete výběr z nekonečné řady kombinací, které Hi-Tech nabízí pro Bezpečnostní značení.

Na stěnu

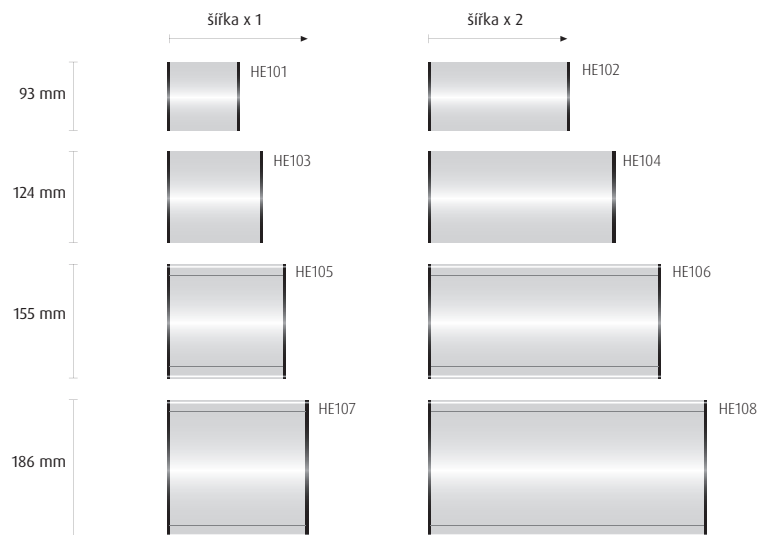

Výstrčky

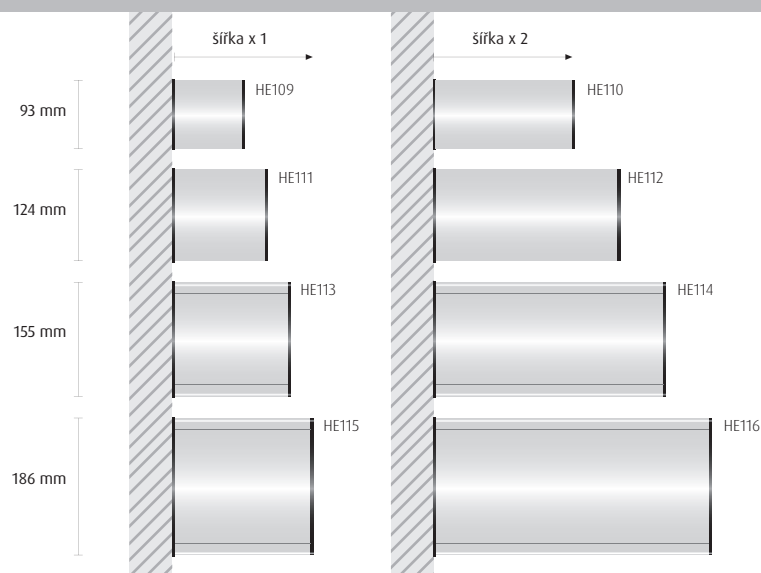

Závěsné

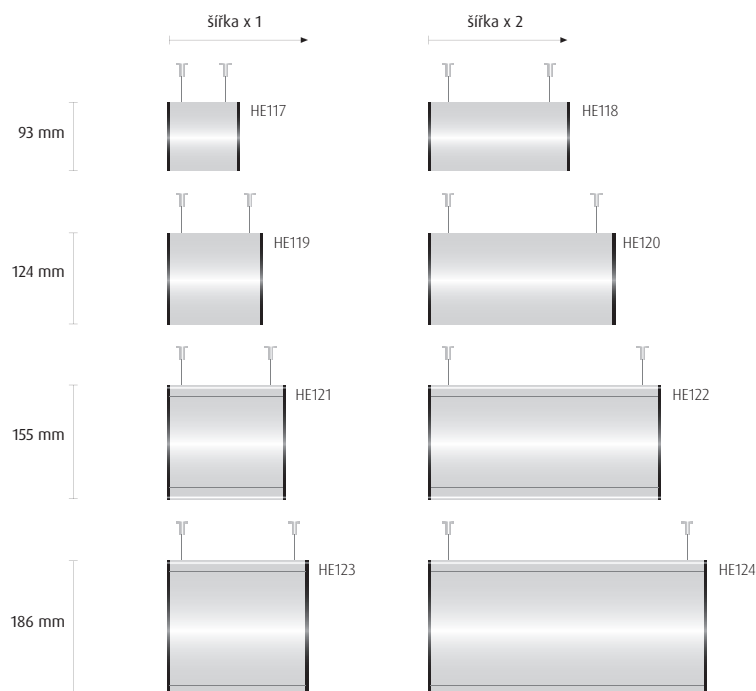



Triline® je chráněná značka společnosti **Rowmark**, kterou v České republice a na Slovensku zastupuje **Megaflex®**, spol. s r. o.
Osiková 3 • 130 00 Praha 3 • CZ • Tel: +420 284829696 • Fax: +420 284829696 • obchod@megaflex.cz • www.megaflex.cz