



Triline[®]

Alliance

PŘÍRUČKA PRO VÝBĚR A INSTALACI

VERZE: 11/2011

Way Finding Solutions



Triline® je chráněná značka světové jedničky ve vývoji a výrobě architektonických modulárních orientačních systémů, patřící nadnárodní společnosti Rowmark, LLC. V některých zemích je Triline prezentován též pod značkou ClearPath.

Megaflex® zastupuje tuto společnost v České republice a na Slovensku.

Systemy dodáváme pouze výrobcům a prodejcům značení.

Pokud potřebujete vědět více nebo máte zájem o spolupráci, kontaktujte nás na adrese: info@megaflex.cz.



Celosvětová působnost i mnohaletý úspěch na trhu nabízí zkušenosti s orientačními systémy pro všechny typy institucí: banky, nemocnice, úřady, podniky, letiště, hotely, soudní budovy, sportovní areály a mnoho, mnoho dalších.

Značení nejen dotváří image stavby jako dekorace, ale má i významný informační přínos pro návštěvníky.



Díky modulárnímu systému nabízíme zákazníkům opravdu širokou a flexibilní paletu řešení od jednoduchých až po velmi kreativní systémy značení.

Triline® spojuje technologickou kvalitu s vynikajícím designem a inovativností. Jeho schopnost reagovat na požadavky trhu je zárukou spokojenosti zákazníků.

Vaše kreativita dostává s Triline® dostatek prostoru pro ideální interiérové a exteriérové značení.

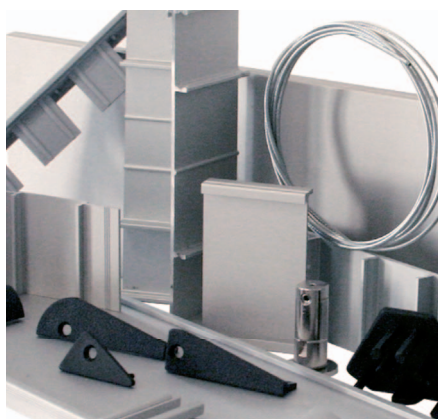

Běžný způsob aplikace grafiky na všechny základní profily tvoří řezaná fólie nebo tisk na fólii či přímý tisk. Možná je i laserová gravura nebo hluboká mechanická gravura s vyplněním barvou.

V kombinaci se zásuvnými profily lze grafiku vytisknout na papír či fólii. Ta se pak vloží pod rozptylovací fólii, která zajistí velmi zajímavý a luxusní vzhled. Možné je také vložit mechanicky nebo laserem gravírovanou desku.

Abychom mohli zákazníkům garantovat maximální spokojenost, je bezchybná kvalita všech profilů a dalších použitých komponent i výrobků z nich jednotlivě kontrolována našimi specialisty.

U všech Triline systémů zaručujeme vysokou odolnost i v extrémních povětrnostních podmínkách. To platí i pro chování značení za mimořádných vlhkostních podmínek.

Respektujeme přírodu a životní prostředí. Všechny naše systémy jsou vyráběny ze 100% recyklovatelných materiálů.

Triline® distribuujeme našim exkluzivním prodejcům nebo dealerům ve třech modifikacích:

Hotové výrobky: standardní běžně používané značky se symboly typu WC, Zákaz vstupu, směrové šipky a podobně.

Polotovary: dodáme vám celý systém bez individuální grafiky. Tu doplníte vy a instalujete u zákazníka.

Profily: dodáme vám materiál pro celý systém, vy jej nařezáte a upravíte pro zákazníka.

Více na www.megaflex.cz.



Řada Alliance vychází z produktové linie DeSign, ale dostala současný, moderní vzhled.

Alliance je tu proto, aby ještě více zvýraznila dynamického ducha vaší firmy, úřadu, kanceláří...



- Zajímavá inovativní řada profilů
- Moderní systém vkládání profilů
- Modulární a snadno upravitelné
- Výjimečné plastové bočnice ve stylově úzkém a eliptickém designu.
- 9 standardních výšek základních profilů
- 8 výšek zásuvných profilů včetně speciálního s výškou 15,5 mm pro zvláštní efekty ve Víceřádkovém značení
- Možnost vytvořit značení ve formátu A4



Alliance

	strana
Aluminiové profily & Plastové díly	2.2
Kompletace	2.4
Nástěnné značení	2.6
Víceřádkové systémy	2.10

Základní profily

Profily jsou vyrobeny z aluminia tloušťky 1,5 mm až 3 mm a kromě popisu řezanou fólií nebo tiskem umožňují také laserovou i mechanickou gravuru nebo aplikaci Braillova písma.

Speciální nový profil TLAC31 se používá jako krajní profil zakrývající mezeru mezi značením a podkladem (zdi). Celé značení je tak opticky uzavřeno.

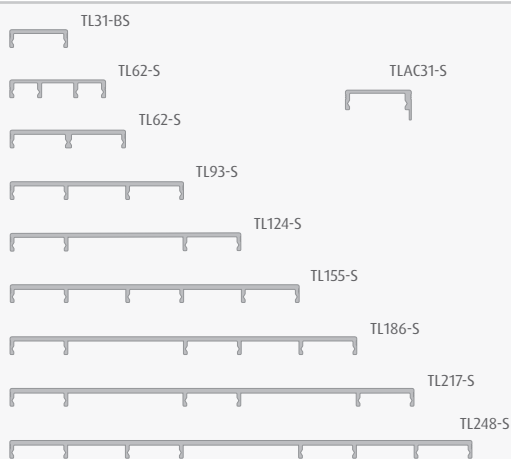

Zásuvné profily

Profily nabízejí možnost zasunutí grafiky z libovolného materiálu do tloušťky 1,75 mm.

Lze využít i pro tisk na papír chráněný rozptylovací fólií (kterou na přání dodáváme)

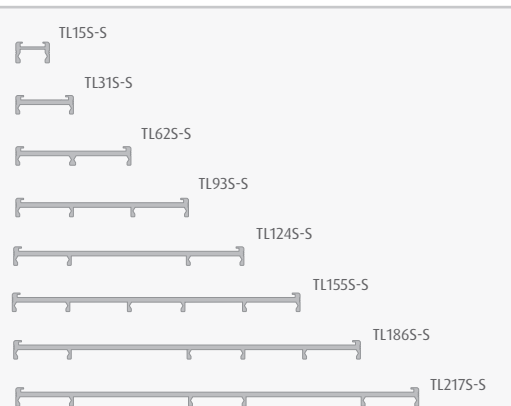

Jednostranný zásuvný & Podpůrný profil

Jednostranné zásuvné profily umožňují sestavit libovolnou velikost značení pomocí deskového materiálu do tl. 1,6 mm. (např. A3, A2, A1). Podpůrný profil zezadu zajišťuje tuhost vsunuté (přilepené) desky pro velké grafiky.

POZOR: Při montáži nutno odříznout sousední zobáčky klipu TLCLI!

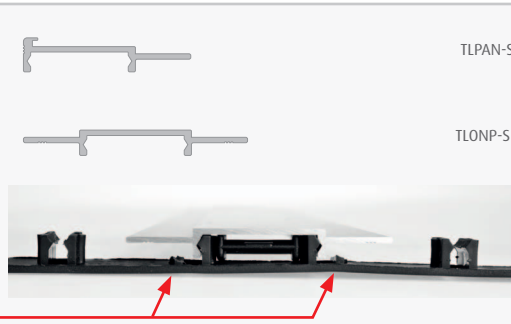

Boční lišty

Boční lišty lze použít v libovolné aplikaci od malých značení až po rozsáhlé seznamy.

TLAKE-B je zcela nová boční lišta se zajímavým designem. Její předností vyniknou také v kombinaci s profilem TLAC31.

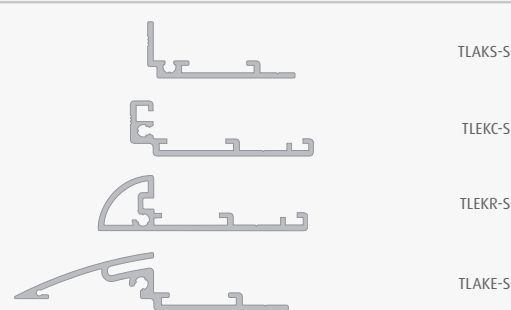

Vnitřní lišta

Vnitřní lišty se používají v kombinaci s bočními lištami:

- TLEKC
- TLEKR
- TLAKS
- TLAKE

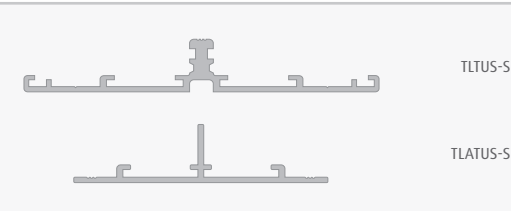

Kód produktu

šířka profilu

zásuvná grafika

Kód produktu	šířka profilu	zásuvná grafika
TL155-S	15,5 mm	11,5 mm
TL31-S	31 mm	-
TL315-S	31 mm	27 mm
TL46-S	46,5 mm	-
TL62-S	62 mm	-
TL625-S	62 mm	57 mm
TL93-S	93 mm	-
TL935-S	93 mm	89 mm
TL124-S	124 mm	-
TL1245-S	124 mm	120 mm
TL155-S	155 mm	-
TL1555-S	155 mm	151 mm
TL186-S	186 mm	-
TL1865-S	186 mm	182 mm
TL217-S	217 mm	-
TL2175-S	217 mm	213 mm
TL248-S	248 mm	-

Vysvětlení kódů Triline®

Základní a zásuvné profily

Plastové bočnice

TL = Triline®

31 = 31 mm výška profilu

S = zásuvný profil

-B = přírodní hliník

-S = stříbrný elox

-G = zlatý elox

TL = Triline®

E = jednoduchá bočnice

D = Oboustranná bočnice

93 = 93 mm délka bočnice

-B = černá

-G = šedá



Horní & Dolní profily

Horní & Dolní profily se používají v kombinaci s Bočními lištami pro vytvoření rámečků.

TLCLAT s TLEKC lištou

TLRAD s TLEKR lištou



TLCLAT-S



TLRAD-S

Zpevňující profil

Doporučujeme použít tento vertikální neviditelný podpůrný profil u instalací delších než 80 cm v horizontálním směru.



TLOND-B

Klip na papír

Profil výšky 31 mm, který (jako součást značení nebo samostatně) umožní zasunout papír, jež vnitřní závaží drží na místě. Když už není potřeba, snadno jej vytáhnete.



TLAPC31-S

Aluminiové profily & plastové díly

Eliptické bočnice

Elipticky tvarované bočnice slouží k upevnění značení na zed.

S těmito bočnicemi můžete kombinovat profily výšky 15,5 až 217 mm.

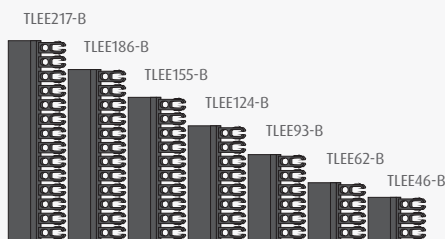

Tenké bočnice Classic

Tenké plastové bočnice slouží i pro upevnění značení na.

S těmito bočnicemi můžete kombinovat profily výšky 15,5 až 217 mm.

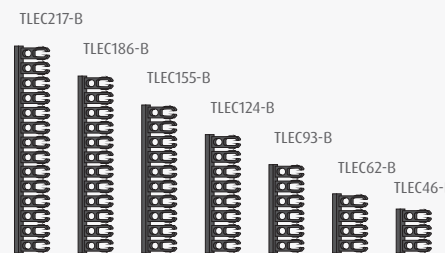

Klipy

TLCLI se používají v kombinaci s Bočními lištami TLEKC a TLEKR, Vnitřními lištami a Podpůrnými profily.

Klipy disponují výjimečnou ohebností a odolností proti zlomení.

TLCLI15 se používá ke spojení profilů: TL15S, TL46 s TLEKC a TLEKR.

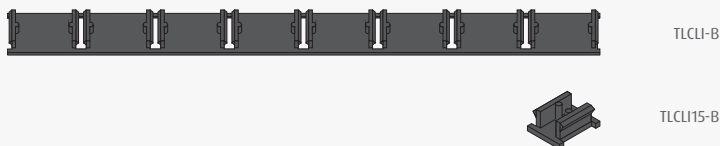

Blokovací pin / lišty

TLAND je patentovaný bezpečnostní pin bránící odcizení značení využívajícího Boční lišty (systém anti-theft)

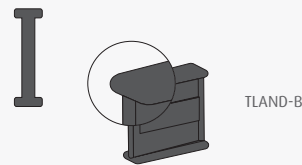

Šrouby

TLSCR3 se používá ke kotvení bočnice boční lišty nebo rohu klasického rámečku a k zajištění spojení klipu TLCLI/TLCLJ s Boční lištou.

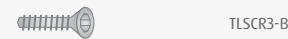

Koncovky bočních lišt

Tyto koncovky se používají pouze v kombinaci s Bočními lištami

TLCLAS s TLEKC

TLRADS s TLEKR

TLAEL nebo TLAELLIP s TLAKE

TLACLAS s TLAKS

TLJAZ2S s TLJAZ2



Rohové rámečky

Tyto koncovky se používají pouze v kombinaci s Bočními lištami Horními & Dolními profily

TLHCS s TLEKC, TLCLAT

TLHRA s TLEKR, TLRAD

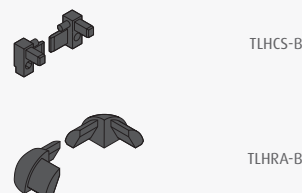

Klíč

Klíč TLKEY slouží ke snadnému uvolnění profilů z klipů při úpravách značení nebo jejich rozebírání.

Klíč je vyroben z nerezové oceli a plastu.

Triline® KEY

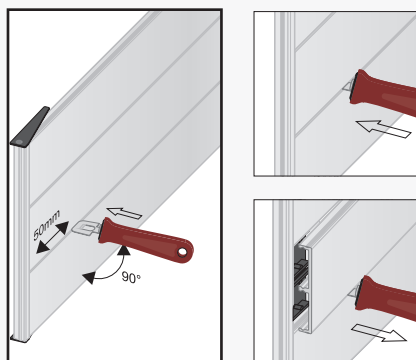

1 Klíč Triline® zasuněte horizontálně mezi profily ve vzdálenosti větší než 50 mm od Boční lišty.

2 Přitáhněte klíč k sobě. Profil je nyní uvolněn z Klipu a můžete jej vyjmout ze značení.

Důležitá poznámka:

Klíč Triline® neumožňuje uvolnit profily zajištěné blokovacími pinem TLAND-B!

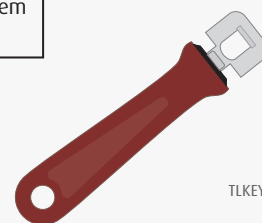

Montáž

Značení
s eliptickými
a tenkými boč-
nicemi Classic

Dva speciální profily, zásuvný výšky 15,5 mm a základní výšky 46 mm mohou být kombinovány se všemi ostatními profily a bočnicemi Alliance (Ellipse a Classic).

Bočnice se dodávají ve výšce 46,5 až 217 mm. Snadná montáž.

Vhodné pro osobní značení, identifikaci místností, bezpečnostní značení a mnohé další...



ZÁSUVNÁ GRAFIKA

Triline® profily

Zásuvné profily nabízejí možnost zasunout grafiku na materiálu do tloušťky 1,75 mm nebo potištěný papír s fólií.

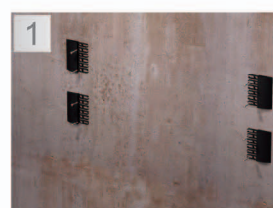

GRAFIKA

Triline® profily

Řezaná fólie
Digitální tisk
Laserová gravura
Mechanická gravura
Braillovo písmo
Sítotisk

MOŽNOSTI INSTALACE

Na stěnu

- 1 Šrouby (TLTROUB_HM)
- 2 Oboustranná lepicí páska (TLAT01/12). Před lepením doporučujeme použít čisticí roztok
- 3 Lepidlo (TLAG01/12)

✓ Snadná montáž

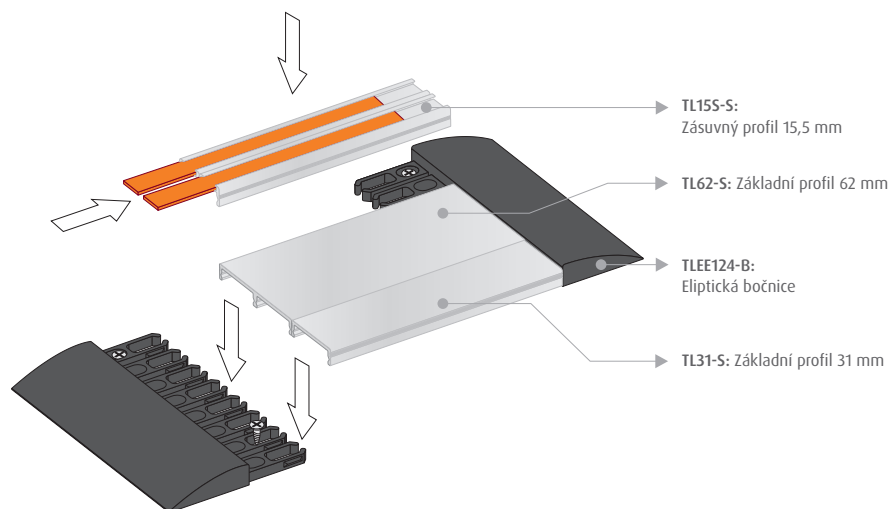

Dvě možnosti bočnic



Classic

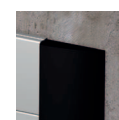

Ellipse

Boční lišty

- Mají standardní délku 3500 mm
- Standardní úprava povrchu:
 - Stříbrný elox
 - Přírodní hliník (pro dodatečnou úpravu)
 - Zlatý elox

Prosím kontaktujte nás, potřebujete-li jiné úpravy povrchu, délky nebo zvláštní dodací podmínky.

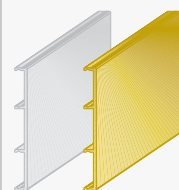

Plastové bočnice Alliance

Standardní barvy:

- Černá
- šedá

Prosím kontaktujte nás, pokud potřebujete jiné barevné provedení nebo speciální dodací podmínky.

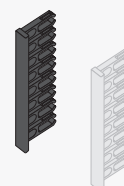

Alliance

Nástěnné a Víceřádkové značení

Dva speciální profily, zásuvný výšky 15,5 mm a základní výšky 46 mm mohou být kombinovány s Bočními lištami a Rámečky za použití speciálního Klipu šířky 15,5 mm.

Zabezpečení (anti-theft): plastový blokační pin se zasune do Klipu.

Vhodné pro osobní značení, identifikaci místností, seznamy a mnohé další...

Montáž

Značení
s pomocí
Bočních lišt
a Rámečků

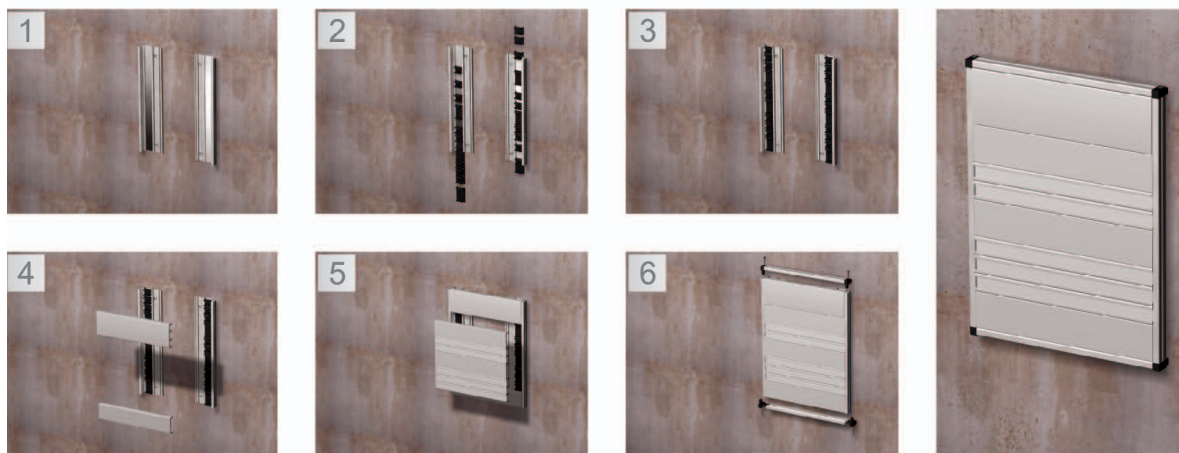

✓ Zabezpečení (anti-theft)

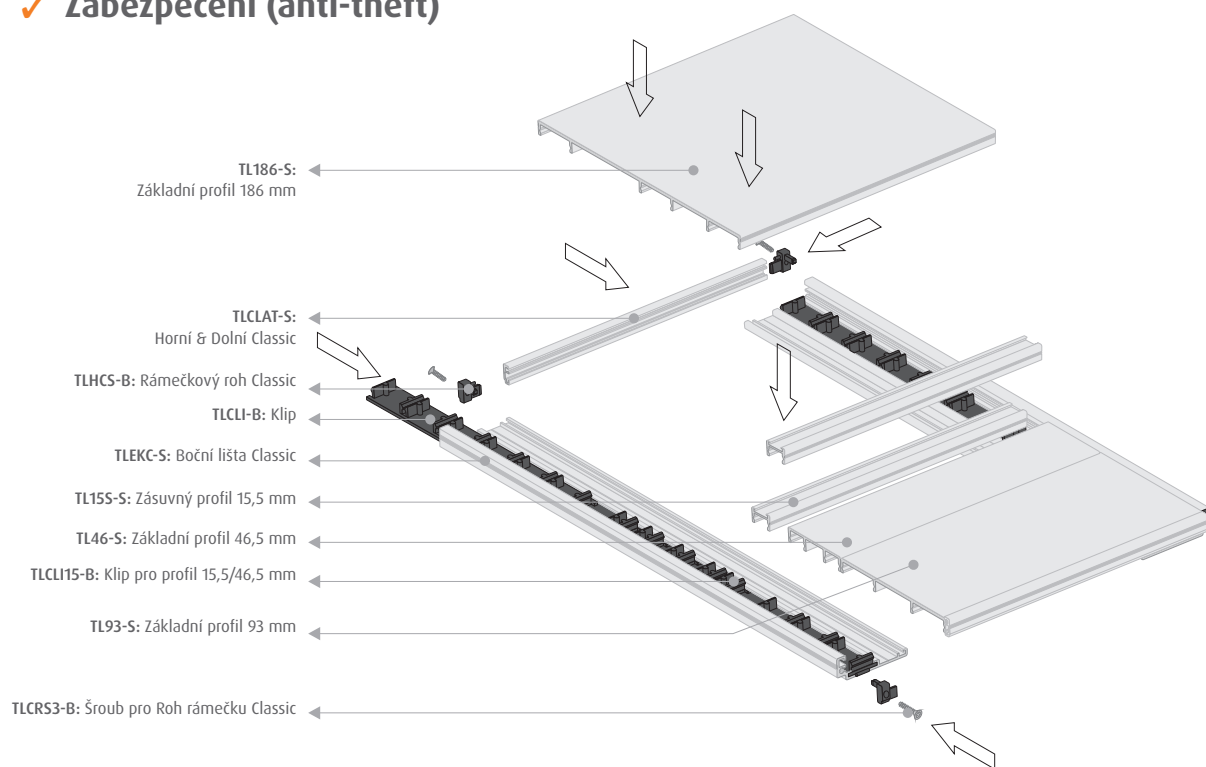

Čtyři různé styly

Classic

Rámeček Classic

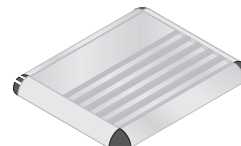
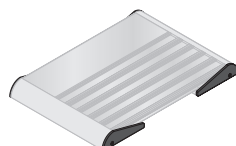
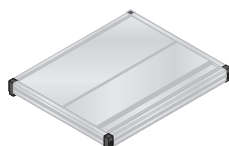
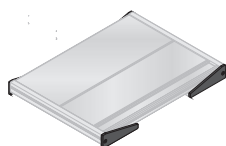

Radius

Rámeček Radius



Alliance

93 mm

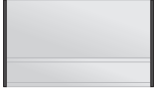
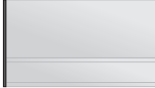
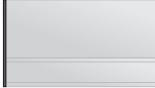
	155 mm	186 mm	217 mm
62 mm 31 mm	 Ac101	 Ac102	 Ac103
62 mm 31 mm s	 Ac104	 Ac105	 Ac106

124 mm

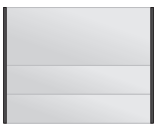
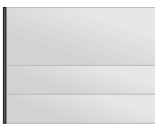
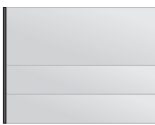
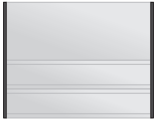
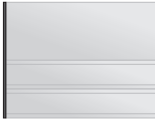
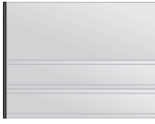
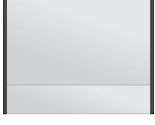
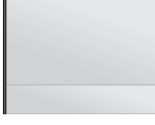
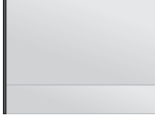
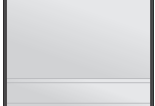
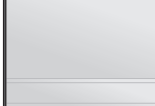
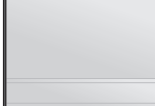
	155 mm	186 mm	217 mm
62 mm 31 mm 31 mm	 Ac107	 Ac108	 Ac109
62 mm 31 mm s 31 mm s	 Ac110	 Ac111	 Ac112
93 mm 31 mm	 Ac113	 Ac114	 Ac115
93 mm 31 mm s	 Ac116	 Ac117	 Ac118





155 mm

	155 mm	186 mm	217 mm
62 mm 31 mm 31 mm 31 mm	 Ac119	 Ac120	 Ac121
62 mm 31 mm s 31 mm s 31 mm s	 Ac122	 Ac123	 Ac124
93 mm 31 mm 31 mm	 Ac125	 Ac126	 Ac127
93 mm 31 mm s 31 mm s	 Ac128	 Ac129	 Ac130

"s" označuje
Zásuvný profil

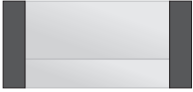
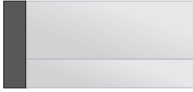
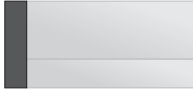
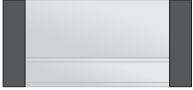
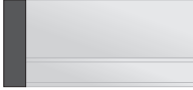
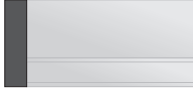
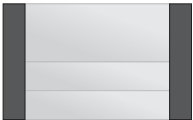
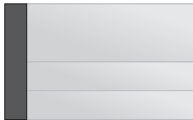
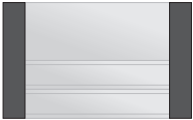
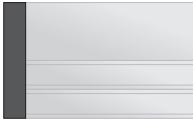
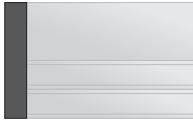
Toto je pouze výběr z nekonečné řady kombinací, které systém Triline® nabízí.
Na straně 7 & 8 najdete další ukázky.

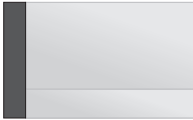
Eliptické bočnice - Nástěnné značení

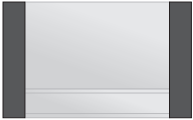
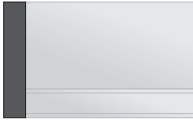
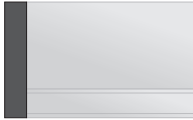
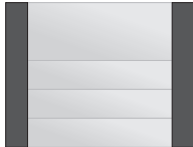
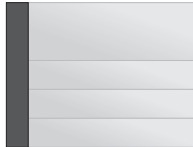
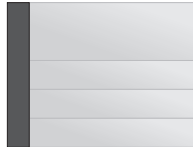
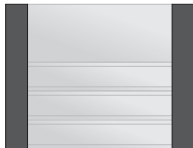
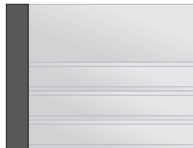
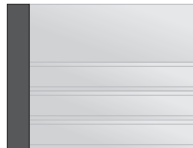
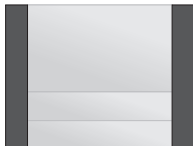
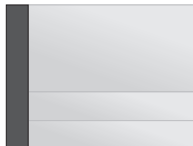
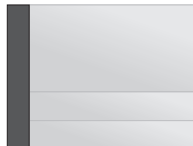
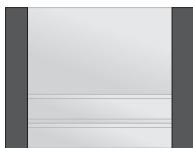
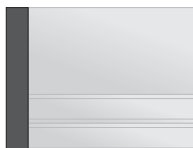
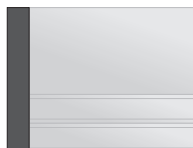
			93 mm
155 mm	186 mm	217 mm	62 mm 31 mm
 Ae101	 Ae102	 Ae103	
 Ae104	 Ae105	 Ae106	62 mm 31 mm s
			124 mm
155 mm	186 mm	217 mm	62 mm 31 mm 31 mm
 Ae107	 Ae108	 Ae109	
 Ae110	 Ae111	 Ae112	62 mm 31 mm s 31 mm s
 Ae113	 Ae114	 Ae115	93 mm 31 mm
 Ae116	 Ae117	 Ae118	93 mm 31 mm s
			155 mm
155 mm	186 mm	217 mm	62 mm 31 mm 31 mm 31 mm
 Ae119	 Ae120	 Ae121	
 Ae122	 Ae123	 Ae124	62 mm 31 mm s 31 mm s 31 mm s
 Ae125	 Ae126	 Ae127	93 mm 31 mm 31 mm
 Ae128	 Ae129	 Ae130	93 mm 31 mm s 31 mm s

Toto je pouze výběr z nekonečné řady kombinací, které systém Triline® nabízí.
Na straně 7 & 8 najdete další ukázky.

"s" označuje
Zásuvný profil

46,5 mm

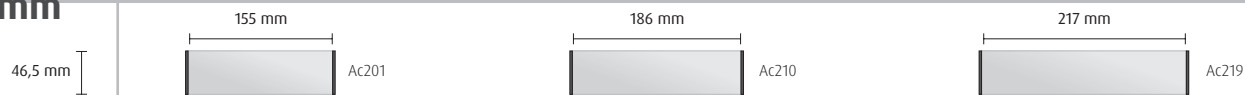

62 mm

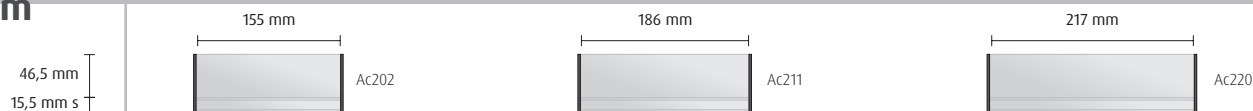

93 mm

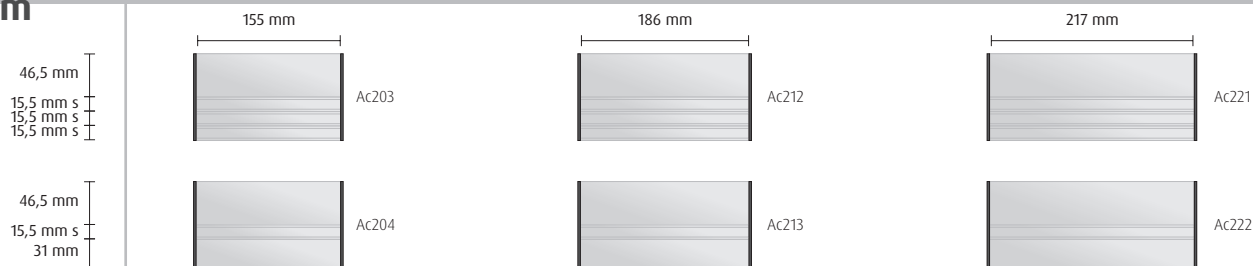

124 mm

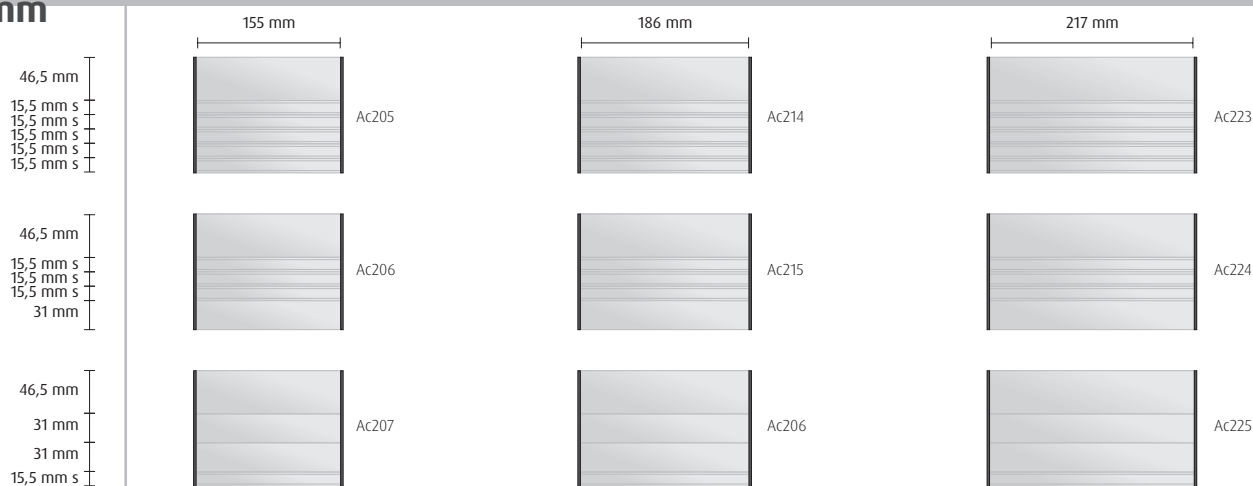

155 mm

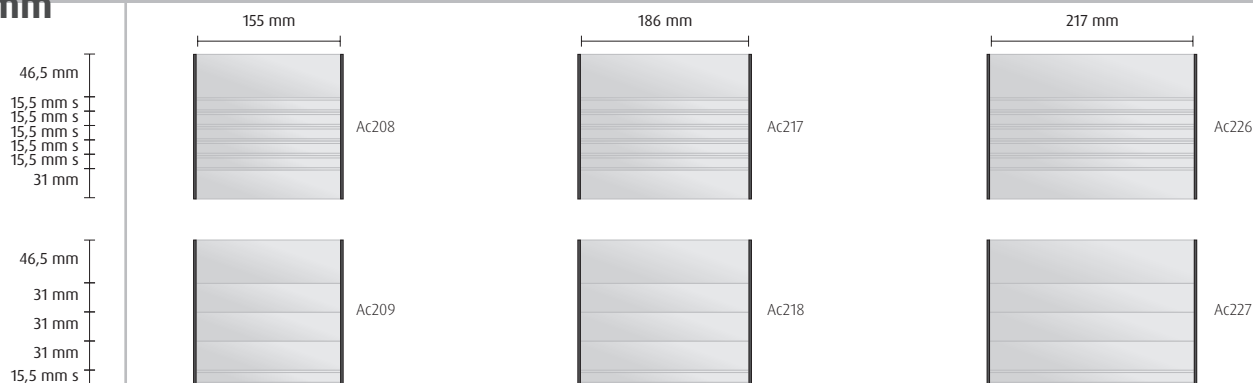

Extra

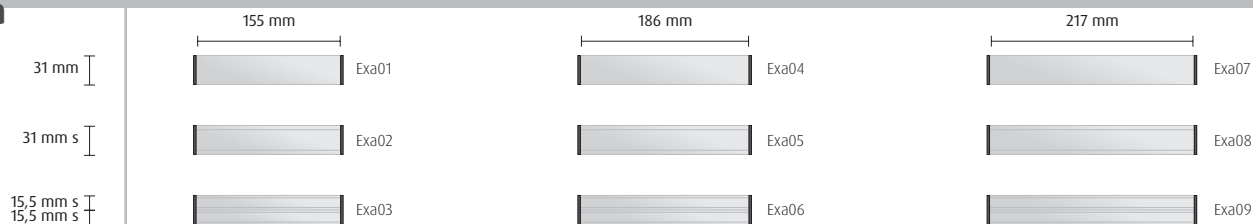









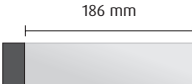

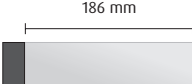

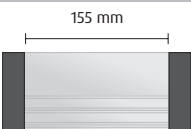
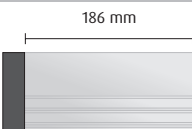
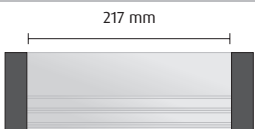
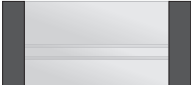
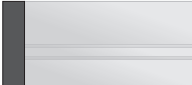
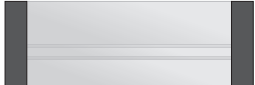

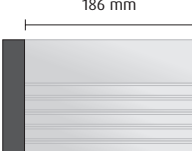

Pozn.: Tyto profily mohou být použity k rozšíření Nástěnného značení z předchozích stran o další řádky.

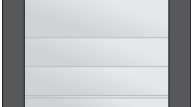
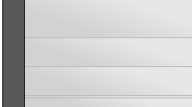
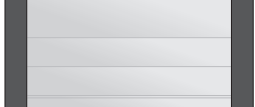
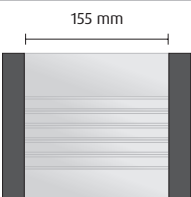
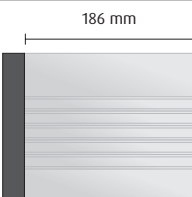
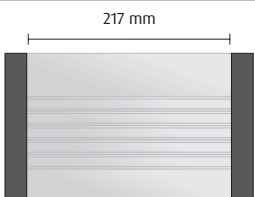
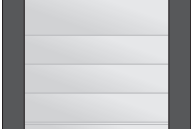
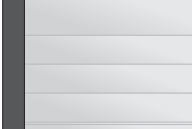
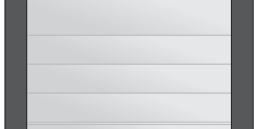
Příklad: Potřebujete 3x Nástěnné značení délky 186 mm s bočnicemi Classic, s pěti Zásuvnými profily výšky 15,5 mm a jeden se třemi Zásuvnými profily 15,5 mm.

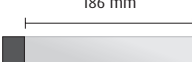
"s" označuje Zásuvný profil

Eliptické bočnice - Nástěnné značení

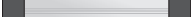
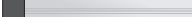
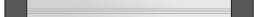
 Ae201  Ae210  Ae219			46,5 mm 46,5 mm
 Ae202  Ae211  Ae220			62 mm 46,5 mm 15,5 mm s
 Ae203  Ae212  Ae221			93 mm 46,5 mm 15,5 mm s 15,5 mm s 15,5 mm s
 Ae204  Ae213  Ae222			46,5 mm 15,5 mm s 31 mm
 Ae205  Ae214  Ae223			124 mm 46,5 mm 15,5 mm s 15,5 mm s 15,5 mm s 15,5 mm s 15,5 mm s
 Ae206  Ae215  Ae224			46,5 mm 15,5 mm s 15,5 mm s 15,5 mm s 31 mm
 Ae207  Ae216  Ae225			46,5 mm 31 mm 31 mm 15,5 mm s
 Ae208  Ae217  Ae226			155 mm 46,5 mm 15,5 mm s 15,5 mm s 15,5 mm s 15,5 mm s 15,5 mm s 31 mm
 Ae209  Ae218  Ae227			46,5 mm 31 mm 31 mm 31 mm 15,5 mm s
 Exa10  Exa13  Exa16			Extra 31 mm
 Exa11  Exa14  Exa17			31 mm s
 Exa12  Exa15  Exa18			15,5 mm s 15,5 mm s

Objednávka: 5x (Ac214)

1x (Ac212) =

5 ks Nástěnného značení Classic s horním profilem 46,5 mm a pěti Zásuvnými profily 15,5 mm.

1 ks Nástěnného značení Classic s horním profilem 46,5 mm a třemi Zásuvnými profily 15,5 mm.

"s" označuje
Zásuvný profil

93 mm

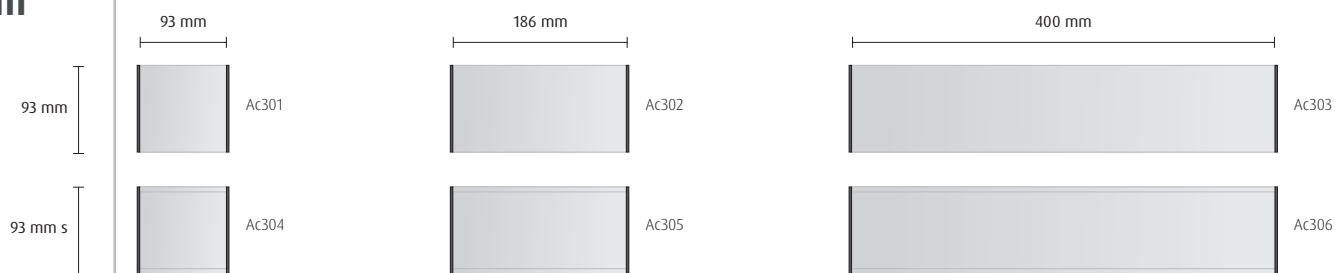

124 mm

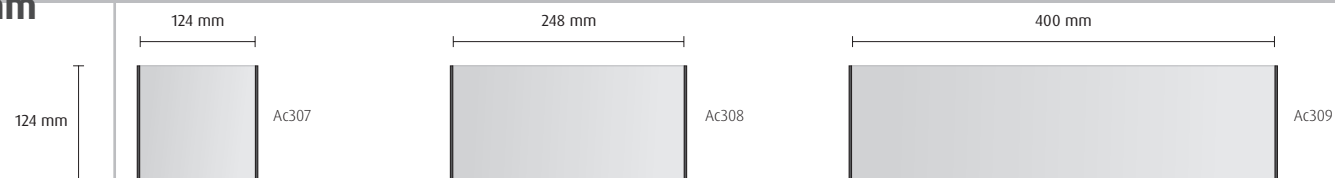

155 mm

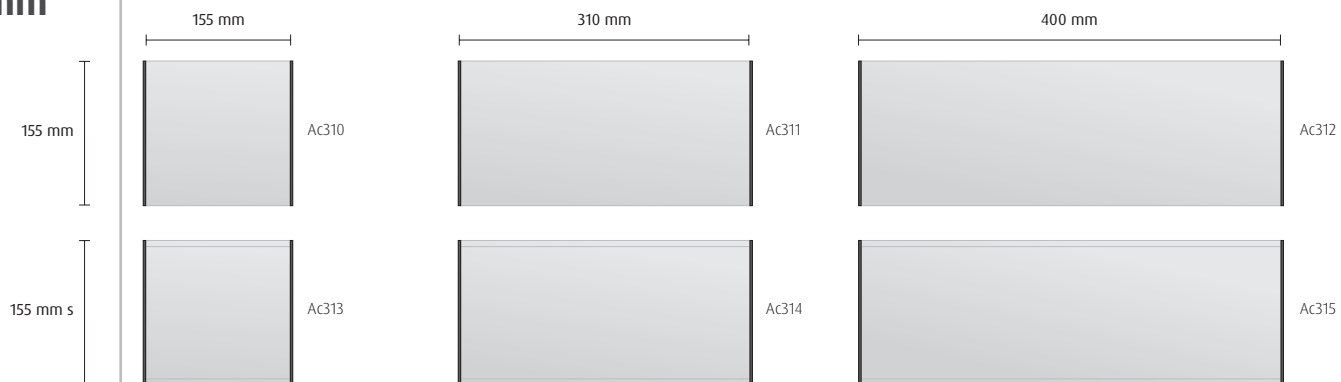

155 mm



217 mm

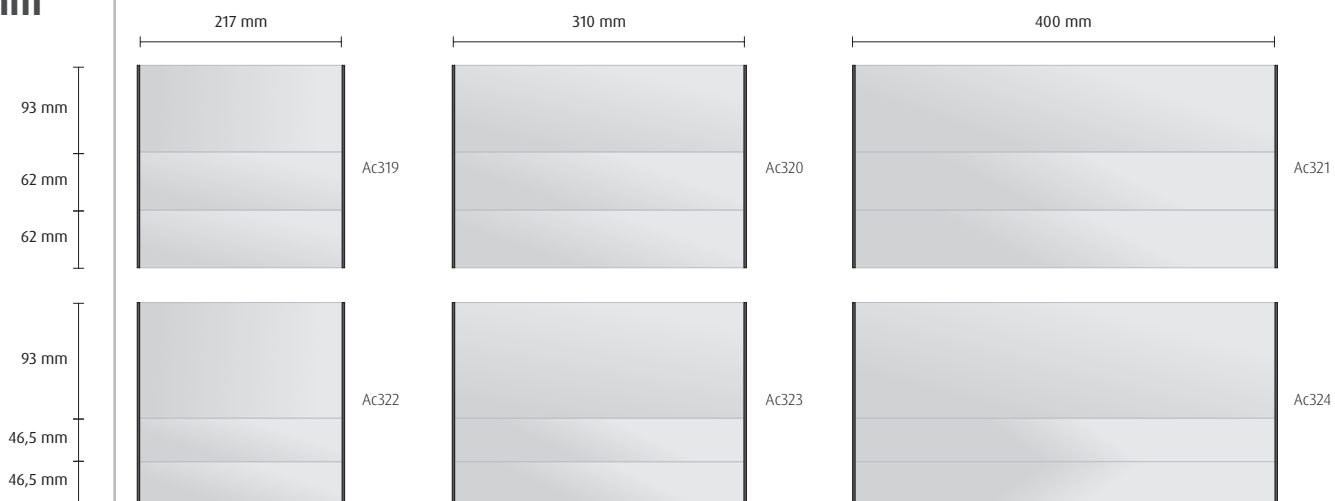

"S" označuje
Zásuvný profil

Nemůžete najít, co hledáte? Kontaktujte nás, rádi Vám pomůžeme s výběrem vhodného řešení!

Eliptické bočnice - Víceřádkové značení

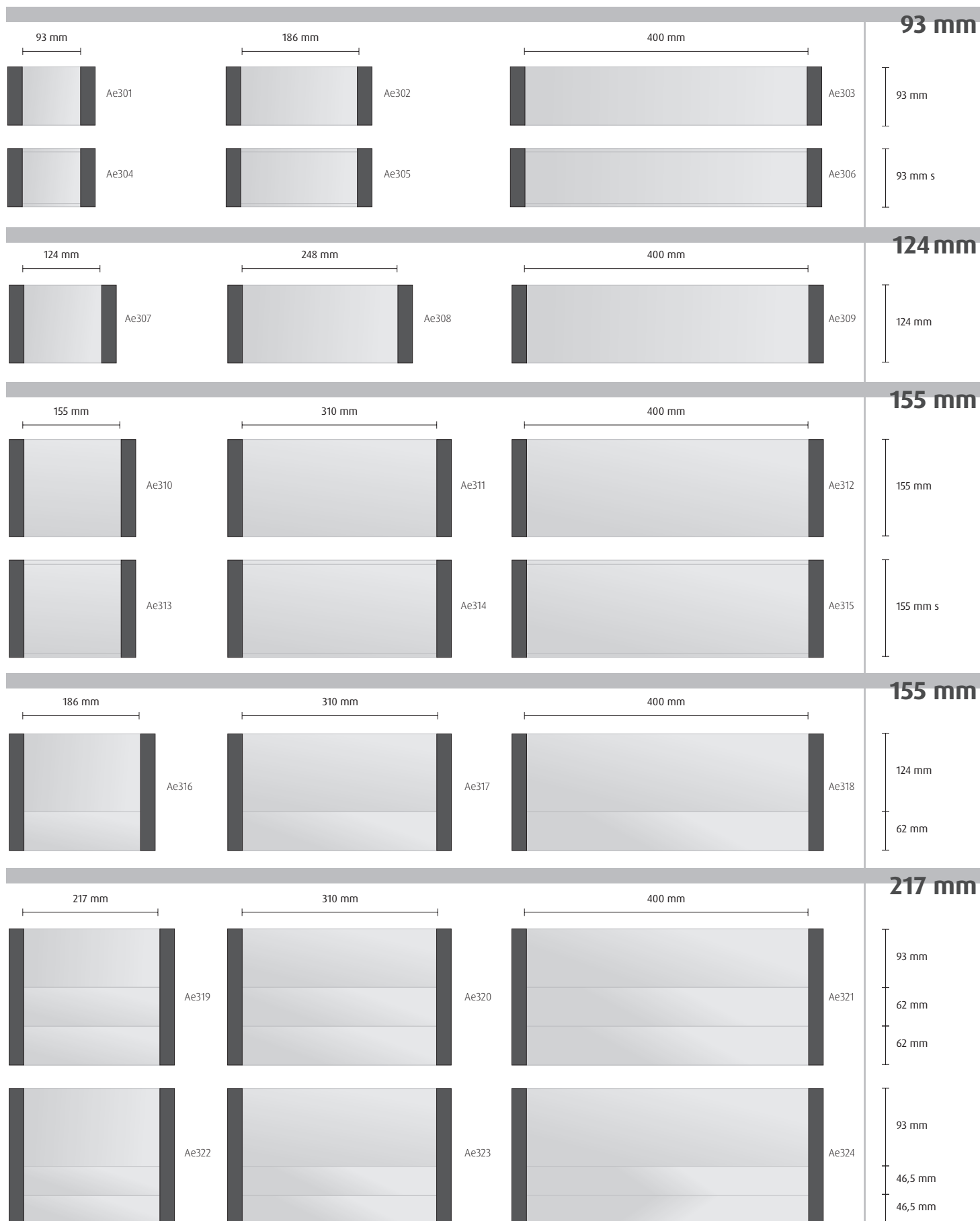

Toto je pouze výběr z nekonečné řady kombinací, které systém Triline® nabízí.

"s" označuje Zásuvný profil



Triline® je chráněná značka společnosti **Rowmark**, kterou v České republice a na Slovensku zastupuje **Megaflex**®, spol. s r. o.
Osiková 3 • 130 00 Praha 3 • CZ • Tel: +420 284829696 • Fax: +420 284829696 • obchod@megaflex.cz • www.megaflex.cz